

Sauter GmbH
c/o KERN & SOHN GmbH
Ziegelei 1
72336 Balingen
Allemagne
Tél. +49 7433 9933-0
info@sauter.eu
www.sauter.eu

La plus ancienne usine de balances
de précision d'Allemagne

180 YEARS
since 1844
KERN & SOHN



FR

Industrie – Laboratoire – Contrôle qualité



TECHNIQUE DE MESURE & SERVICE DE CONTRÔLE

PROFESSIONAL MEASURING



24

180 YEARS
since 1844
KERN & SOHN

Industrie – Laboratoire – Contrôle qualité

2024
FR

Découvrez en ligne l'univers varié des balances et appareils de mesure de SAUTER :
www.sauter.eu



- Toute la gamme KERN
- Commande pratique 24h/24, 7j/7
- Choix de plus de 5 000 balances, appareils de mesure, instruments optiques, accessoires et services
- De nombreuses informations et téléchargements pratiques
- Les fiches techniques des produits
- Les modes d'emploi
- Des images et vidéos pratiques
- Des services KERN utiles
- Un lexique des termes techniques
- Le portail revendeurs KERN
- Une fonction de filtre et de recherche pratique

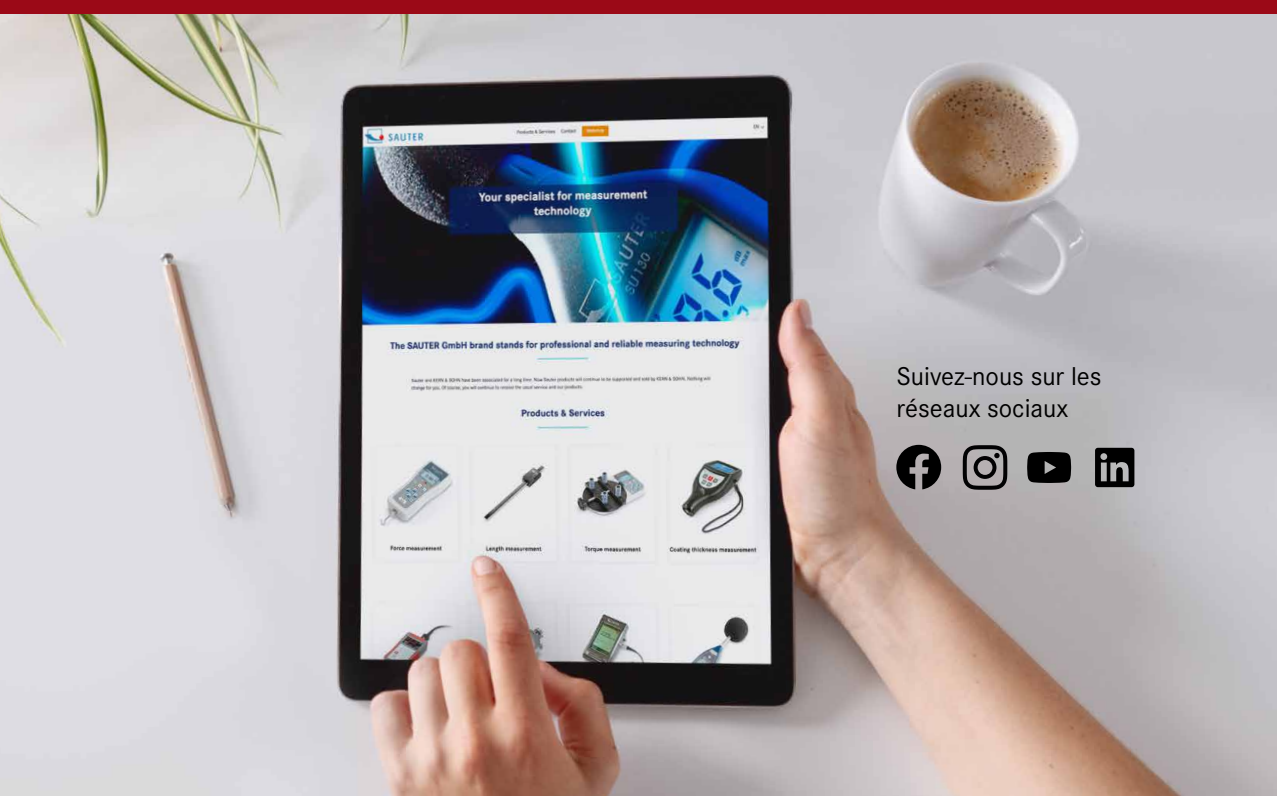

Suivez-nous sur les réseaux sociaux



Printed in Germany by SAUTER GmbH
z-cs-fs-4p-20241



Commander chez SAUTER, c'est facile :

Tel. +49 7433 9933-0

E-Mail
info.sauter@kern-sohn.com

N'hésitez pas à consulter notre boutique en ligne avec le code QR :

Boutique en ligne
www.sauter.eu



180 ans de KERN & SOHN
Vous êtes intéressé ?
Regardez ...

à la page 4 → Comment tout a commencé
à la page 60 → La famille KERN aujourd'hui
à la page 110 → Le regard vers l'avenir



Vos avantages – notre philosophie.
Tous les avantages SAUTER en un seul coup d'œil

BOUTIQUE EN LIGNE WWW.SAUTER.EU

Commande pratique ou simple recherche d'inspiration. Notre boutique en ligne vous propose 24h/24 et 7j/7 un immense choix de produits et de services.

CONSEILS D'EXPERTS

Nos experts SAUTER sont à votre disposition pour un conseil personnalisé dans plusieurs langues :
Lun - ven 8h00 - 17h00

ARTICLES 100 % DISPONIBLES ET SERVICE D'EXPÉDITION

Chez SAUTER, dès lors qu'un produit est en stock, vous avez la certitude de le recevoir très rapidement. Notre service d'expédition 24h/24 expédie immédiatement les commandes. Commandé aujourd'hui, déjà en route demain !

GARANTIE

En tant que client, vous avez jusqu'à 3 ans de garantie sur tous les produits de notre gamme, voire plus en option moyennant une petite contribution. En effet, nos produits tiennent leurs promesses !

SERVICE APRÈS-VENTE

Vous pouvez joindre notre service après-vente par téléphone, par e-mail ou par visio. Nous parlons plus de 7 langues et nous nous ferons un plaisir de répondre à votre demande.

LA CONFIANCE GRÂCE À L'EXPÉRIENCE

L'expérience compte : nous sommes des pros de la précision, spécialisés dans les balances et les appareils de mesure depuis 180 ans, pour le bonheur de nos clients. Essayez-nous !

ACCREDITATIONS / CERTIFICATIONS

- Accréditation DAkkS
DIN EN ISO/CEI 17025
- Système d'assurance qualité certifié
DIN EN ISO 9001
- Évaluation de la conformité selon
NAWID 2014/31/UE
- Certifications médicales
DIN EN ISO 13485 et 93/42/CEE ou
règlement (UE) 2017/745

ÉTALONNAGES DAKKS

Dans le laboratoire d'étalonnage moderne et accrédité de KERN, nous effectuons des étalonnages DAkkS pour les balances, les poids de contrôle et de nombreux autres appareils de mesure. Nous proposons également des étalonnages directement chez vous. Le tout, bien entendu, dans le respect des normes internationales.

SERVICE D'HOMOLOGATION

Notre service d'homologation professionnel propose des évaluations de conformité et des homologations de balances et de poids - pour avoir l'assurance de respecter les exigences légales.

SOLUTIONS CLIENT INDIVIDUELLES

Nous sommes le partenaire idéal pour toutes les demandes particulières. SAUTER propose de nombreuses solutions système modulaires pour vos besoins individuels. Contactez-nous !

PORTAIL DE SERVICE

Vous trouverez une assistance après-vente dans notre portail de service en ligne : assistance technique, aide en cas de questions ou de problèmes, etc.
www.kern-sohn.com/shop/fr/Serviceportal/

PIÈCES DE RECHANGE ET RÉPARATIONS

Si malgré la qualité SAUTER, quelque chose ne vous convient pas dans nos produits, nous intervenons rapidement et efficacement, sans démarches compliquées.

PAS DE FRAIS DE STOCKAGE

Aucun frais de stockage pour vous - stockage chez SAUTER. Expédition directe de la marchandise commandée sur demande à vos clients, établissement de la facture à votre nom (commerce sur un parcours donné).

D'AUTRES QUESTIONS ?

Vous trouverez toutes les hotlines de service de SAUTER à l'intérieur du rabat

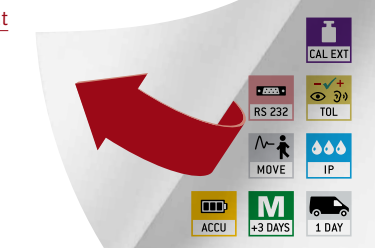

SAUTER Hotlines

SAUTER Conseillers

SAUTER Modèles A-Z

SAUTER Programmes

SAUTER Pictogrammes

	Programme d'ajustage externe (CAL) Pour régler la précision des appareils de mesure. Poids de contrôle externe nécessaire
--	--

	Bloc d'étalonnage Serve pour l'ajustage et le bon positionnement de l'appareil de mesure
--	---

	Fonction Peak-Hold Mesure de la valeur de pic moyennant d'une procédure de mesure
--	--

	Mode balayage Saisie des données de mesure et affichage continu à l'écran
--	--

	Push et Pull Le mesureur peut mesurer les forces de traction et de compression
--	---

	Mesure de longueur Saisit les dimensions géométriques d'un objet à contrôler ou la longueur de mouvement d'une procédure de contrôle
--	---

	Fonction de focalisation Augmente la précision de mesure d'un appareil au travers d'une plage de mesure donnée
--	---

	Mémoire interne Pour la sauvegarde des valeurs de mesure dans la mémoire de l'appareil
--	---

	Interface de données RS-232 Pour connecter l'appareil de mesure à une imprimante, un PC ou un réseau
--	---

	Profibus Pour le transfert de données,par exemple entre des balances, des capteurs, des contrôleurs et des appareils périphériques sur de longues distances. Convient pour une transmission de données sûre, rapide et tolérante aux pannes. Moins sensible aux interférences magnétiques
--	--

	Profinet Permet un échange de données efficace entre des appareils périphériques décentralisés (balances, cellules de mesure, instruments de mesure, etc.) et une unité de commande (contrôleur). Particulièrement avantageux lors de l'échange de valeurs de mesure complexes, d'informations sur les appareils, les diagnostics et les processus. Potentiel d'économies grâce à des délais de mise en service plus courts et à l'intégration possible des appareils
--	--

	Interface de données USB Pour connecter l'appareil de mesure à une imprimante, un PC ou d'autres appareils périphériques
---	---

	Interface de données Bluetooth* Pour le transfert de données de la balance/ l'appareil de mesure à une imprimante, un PC ou d'autres appareils périphériques
---	---

	Interface de données WIFI Pour le transfert de données de la balance/ l'appareil de mesure à une imprimante, un PC ou d'autres appareils périphériques
---	---

	Interface de données Infrarouge Pour le transfert de données de l'appareil de mesure à une imprimante, un PC ou d'autres appareils périphériques
---	---

	Sorties de commande (coupleur opto-électronique, Digital I/O) Pour raccorder des relais, lampes de signalisation, vannes, etc.
---	---

	Interface analogique Pour raccorder un périphérique adapté au traitement analogique des valeurs de mesure
---	--

	Sortie analogique Pour la sortie d'un signal électrique en fonction de la charge (par ex. tension 0 V – 10 V ou courant 4 mA – 20 mA)
---	--

	Statistiques l'appareil calcule à partir des valeurs de mesure enregistrées des statistiques, telles que la valeur mesurée ou la moyenne etc.
---	--

	Logiciel Pour le transfert des données de mesure de l'appareil vers un ordinateur
---	--

	Imprimante Une imprimante peut être raccordée à l'appareil pour imprimer les données de mesure
---	---

	Interface réseau Pour connecter la balance/ l'appareil de mesure à un réseau Ethernet. Possible chez SAUTER avec un convertisseur universel RS-232/ LAN
---	--

	KERN protocole de communication (KCP) Il est un jeu d'instructions standardisé pour interfaces pour les balances KERN et d'autres instruments. Il permet de consulter et de régler tous les paramètres pertinents et toutes les fonctions de l'appareil. Les appareils KERN avec KCP sont faciles à intégrer dans les ordinateurs, les commandes industrielles et d'autres systèmes numériques.
---	--

	Protocole selon GLP/ISO Des valeurs de mesure avec date, heure et numéro de série. Uniquement avec les imprimantes SAUTER
---	--

	Unités de mesure Convertibles par ex. pour passer aux unités non métriques. Plus de détails voir Internet
---	--

	Mesure avec zones de tolérance (fonction de valeur limite) Des valeurs limites supérieures et inférieures sont programmables. L'opération est assitée par un signal acoustique ou optique, voir le modèle respectif
---	--

	Protection contre la poussière et les projections d'eau – IPxx Le degré de protection est indiqué par le pictogramme, cf. DIN EN 60529:2000-09, IEC 60529:1989 +A1:1999+A2:2013
---	--

	ZERO Remettre l'affichage à « 0 »
---	--

	Fonctionnement avec pile Préparé pour fonctionner avec pile. Le type de pile est indiqué pour chaque appareil
---	--

	Fonctionnement avec batterie Ensemble rechargeable
---	---

	Bloc d'alimentation secteur 230 V/50 Hz. De série standard UE, sur demande aussi de série GB, AUS ou US
---	--

	Bloc d'alimentation intégré Intégré 230 V/50Hz en UE. Sur demande également en standard GB, AUS ou US
---	--

SAUTER Modèles A – Z

281/285	9
283	10
287/289	8

AE 500	43
AFH FAST	45
AFH FD/AFH LD	46
AFI 2.0	47

CB	104
CD	102
CE HSx	96
CE WT	97
CJ	108
CK	102
CO	107
CP	100-101
CR	103
CT	105
CS	106-107
CW	112-114

DA	51
DB	52
DC Y1 - DC Y2	99

FA	11
FC	13
FC 1K-BT	23
FG	22
FH-M	15
FH-S	14
FK	12
FL-M	17
FLS	16
FS	18-19
FS Set 	20-21

HB	72
HD	73
HE 	70
HK-D/-DB	76
HMM/-NP	77
HMO	79
HN-D	78
HO	82-83

JCS 	92-93
JCT 	58
JIT 	90

LB	49
----	----

S71	28-29
SD-M	38
SO	85
SP	86
SU	87
SW	88-89

TB	54
TB-US	62
TC	55
TD-US	63
TE	56
TF/TG	57
THM-N	30
TI	74
TI-HE 	71
TN-EE	66
TN-GOLD	64
TN-US	67
TO-EE	68
TU-US	67
TVL/-E/-O/XLS	26
TVL-XS	25
TVM-N/-NL/-LB	34-35
TVO	31
TVO-S/-LD	32-33
TVP/-L	27
TVS/-LD	36-37

YKV	95
-----	----

SAUTER Conseillers

Pour toutes questions sur nos produits et services, nous sommes à votre disposition :

Spécialiste technique de mesure	
	Irmgard Russo Tél. +49 7433 9933-208 info.sauter@kern-sohn.com

Spécialiste technique de mesure	
	Helga Biselli Tél. +49 7433 9933-188 info.sauter@kern-sohn.com

Spécialiste technique de mesure	
	Ralf Gutbrod Tél. +49 7433 9933-306 info.sauter@kern-sohn.com

Spécialiste technique de mesure	
	Andreas Vossler Tél. +49 7433 9933-243 info.sauter@kern-sohn.com

Responsable de marché FR	
	Vincent Guyon Tél. +49 7433 9933-140 Mobil +49 175 2802365 vincent.guyon@kern-sohn.com

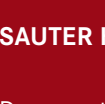
Responsable de marché FR, Maghreb, GB, IE, IS, BE, LU	
	Maren Möwert Tél. +49 7433 9933-132 Mobil +49 151 46143240 maren.moewert@kern-sohn.com

Responsable de marché IT, CH, MT, PT	
	Melanie Lukoki Tél. +49 7433 9933 - 122 melanie.lukoki@kern-sohn.com

Service hotline	→ 199
pour des questions techniques générales sur votre produit SAUTER	

Instruments de mesure SAUTER	→ 555
pour toutes les questions techniques concernant nos instruments de mesure SAUTER, bancs d'essai, accessoires de mesure de force (pinces, etc.), logiciel SAUTER	



Balances d'industrie	→ 333
pour toutes les questions techniques concernant nos balances d'entrée de gamme (laboratoire et industrie), balances de poche, balances scolaires, balances de table, balances avec poids-prix, balances plateformes, balances compteuses, systèmes de comptage, balances au sol, transpalettes peseurs, crochets peseurs et balances vétérinaires	

Solutions système Industrie 4.0	→ 200
pour toutes les questions techniques concernant l'intégration des dernières technologies de l'information et de la communication avec nos balances, capteurs et appareils de mesure ainsi que les questions concernant le logiciel SAUTER	

Info revendeurs spécialisés

CONDITIONS DE VENTES	
Les prix sont valables à partir du 1er janvier 2024 jusqu'à la parution du catalogue suivant, sous réserve de modifications. Prix actuels sur www.kern-sohn.com. Tous les prix en Europe sont indiqués sans TVA.	

Conditions de livraison	
Nous livrons départ usine de Balingen, c'est-à-dire que les frais de transport sont facturés. Grâce aux contrats avec nos partenaires logistiques, nous vous proposons toujours une expédition au meilleur prix. Pour une expédition vers les îles, d'autres régions éloignées ou difficiles d'accès, il est possible que des frais de transport plus élevés soient appliqués, n'hésitez pas à nous contacter. La marchandise livrée demeure notre propriété jusqu'à son paiement intégral.	

La livraison est généralement effectuée par courrier.	
En présence de ce symbole, livraison sur palette par camion, demandez-nous les coûts d'expédition.	

Extrait des conditions générales	
Tribunal compétant/lieu d'exécution du contrat : 72336 Balingen, Allemagne ; Registre du commerce : HRB 400865, AG Stuttgart ; Gérant : Albert Sauter	
Les CGV complètes se trouvent sur Internet : https://www.kern-sohn.com/shop/fr/IMPRESSUM/AGB2/	

Tribunal compétant/lieu d'exécution du contrat	
Registre du commerce	
Gérant	
Les CGV complètes se trouvent sur Internet	
https://www.kern-sohn.com/shop/fr/IMPRESSUM/AGB2/	

Tribunal compétant/lieu d'exécution du contrat	
Registre du commerce	
Gérant	
Les CGV complètes se trouvent sur Internet	
https://www.kern-sohn.com/shop/fr/IMPRESSUM/AGB2/	

Toutes les dimensions sont approximatives. Sous réserve de modifications techniques dans le cadre du développement, d'erreurs d'impression, de modifications de prix et de produits ainsi que d'erreurs dans des cas particuliers.	
--	--

Droit de restitution	
sous 14 jours. Non valable pour les travaux spécifiques à une commande, comme les productions spéciales, prolongation des câbles, poids spéciaux ou les prestations de contrôle, telles que l'étalonnage, l'homologation, etc. Selon les travaux il y auront des frais supplémentaires de préparation ou magasinage, sur demande.	

Garantie	
· 3 ans pour produits avec prix catalogue ≥ 500,-	
· 2 ans pour composants et produits avec prix catalogue < 500,-	
· 1 an pour transpalettes peseurs	
Ne s'applique pas pour les pièces d'usure telles que les piles, batteries, etc.	

PRESTATIONS DE SERVICE	
KERN DirectCash Procédure d'expédition contre remboursement, rapide et sûre, pour se protéger des absences de paiement. Via la procédure d'expédition contre remboursement KERN DirectCash, vous pouvez livrer les commandes à des clients finaux dont la solvabilité vous est inconnue sans craindre une absence de paiement. Nous consulter pour des détails complémentaires.	

Location-vente	
Possibilité de financement facile et pratique avec la location-vente KERN. La locationvente permet d'acheter n'importe quel produit de notre gamme contre le versement d'une mensualité. La valeur du produit est remboursée sur toute la durée du contrat. Au paiement de la dernière mensualité, la propriété des articles visés par le contrat est automatiquement transférée du bailleur au locataire. Le contrat de location-vente peut, au choix, durer entre un et cinq ans. Ce contrat contient non seulement la cession des articles mais également la garantie pour toute la période de concession. Par rapport à l'achat, la location-vente KERN offre l'avantage de ne pas nécessiter d'investissement initial. Cela concerne particulièrement l'acquisition de nombreux produits, par exemple pour l'équipement à neuf d'un laboratoire, d'un service au sein d'une entreprise ou d'un service hospitalier. De plus, les mensualités constituent une dépense directe et l'article n'a pas besoin d'être activé chez l'acheteur. Votre conseiller KERN est à votre disposition.	

CERTIFICAT DAKKS	
Avec votre instrument de mesure SAUTER , vous obtiendrez sur demande un certificat d'étalonnage DAKkS (Deutsche Akkreditierungsstelle), qui témoigne de la justesse de votre instrument de mesure d'un point de vue metrologique et servira de justificatif dans les procédures d'assurance qualite selon ISO 9001 pour la maitrise des équipements de controle.	

Accessoires	
Un complément d'accessoires étendu pour nos modèles est également disponible sur la boutique en ligne de KERN à www.kern-sohn.com	

SOUTIEN MARKETING	
KERN Catalogues, brochures, catalogues par secteur d'activité – Vos outils marketing individuels	
En tant que revendeur spécialisé, vous pouvez également recevoir gratuitement nos catalogues et prospectus neutres, c'est-à-dire sans mention de l'adresse de KERN, pour vos activités commerciales, quantités importantes sur demande. Sur commande, nous imprimons volontiers, également gratuitement, l'adresse de votre société au dos du catalogue, quantités importantes sur demande. Vous disposerez ainsi d'un outil marketing individuel. Les catalogues et prospectus KERN sont disponibles dans les langues suivantes : DE, EN, FR, IT, ES.	

SOUTIEN MARKETING	
KERN Catalogues, brochures, catalogues par secteur d'activité – Vos outils marketing individuels	
En tant que revendeur spécialisé, vous pouvez également recevoir gratuitement nos catalogues et prospectus neutres, c'est-à-dire sans mention de l'adresse de KERN, pour vos activités commerciales, quantités importantes sur demande. Sur commande, nous imprimons volontiers, également gratuitement, l'adresse de votre société au dos du catalogue, quantités importantes sur demande. Vous disposerez ainsi d'un outil marketing individuel. Les catalogues et prospectus KERN sont disponibles dans les langues suivantes : DE, EN, FR, IT, ES.	

CERTIFICAT DAKKS	
Avec votre instrument de mesure SAUTER , vous obtiendrez sur demande un certificat d'étalonnage DAKkS (Deutsche Akkreditierungsstelle), qui témoigne de la justesse de votre instrument de mesure d'un point de vue metrologique et servira de justificatif dans les procédures d'assurance qualite selon ISO 9001 pour la maitrise des équipements de controle.	

Accessoires	
Un complément d'accessoires étendu pour nos modèles est également disponible sur la boutique en ligne de KERN à www.kern-sohn.com	

^[1] Le nom Bluetooth® et les logos sont des marques déposées et sont la propriété de Bluetooth SIG, Inc. Toute utilisation de ces marques par KERN & SOHN GmbH s'effectue sous licence. Les autres marques et noms commerciaux sont ceux de leurs propriétaires respectifs.

Nos gammes de produits 2024

Mesure de force



1
07-47

Mesure de longueur



2
48-49

Mesure de couple

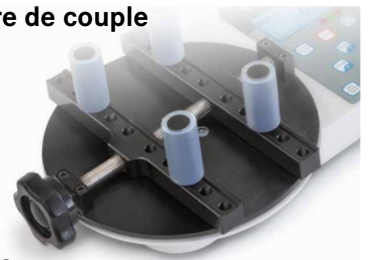

3
50-52

Mesure de l'épaisseur
de revêtement



4
53-58

Mesure de l'épaisseur
du matériau



5
59-68

Mesure de dureté des
matières plastiques (Shore)



6
69-74

Mesure de dureté
des métaux (Leeb)



7
75-80

Mesure de dureté
des métaux (UCI)



8
81-83

Sécurité au travail,
Environnement



9
84-90

Colorimétrie



10
91-93

Solutions système Industrie 4.0,
Afficheurs



11
94-97

Cellules de mesure



12
98-108

Jeux de construction
de balances



13
109-114

Services d'étalonnage
115-116



HUIT GÉNÉRATIONS, UNE MÊME PASSION

Notre histoire en tant que plus ancien fabricant allemand de balances de précision commence il y a plus de 250 ans déjà. En 1769, le forgeron Johann Jakob Sauter 1^{er} forge une balance automatique dans la paisible ville d'Onstmettingen, dans le Jura souabe. Elle a été développée par le pasteur et inventeur Philipp Matthäus Hahn, avec lequel il collabore. M. Sauter installe les graduations et étalonne la balance de Hahn. Chaque balance est unique et adaptée aux besoins du client. Johann Jakob Sauter 1^{er} est le premier constructeur de balances de la famille.

Il ne se doute pas que plus de 250 ans plus tard, la famille Sauter continuera à produire et à commercialiser des balances, même si c'est sous le nom de société KERN & SOHN à partir de 1844.

Tradition, Innovation et précision

L'efficacité et la qualité artisanale caractérisent l'activité de la famille Sauter et permettent à l'entreprise de traverser les périodes les plus difficiles. L'entreprise a toujours été solide, quels que soient les coups du sort et de l'histoire. Des décès prématurés dans la famille Sauter ont plusieurs fois fait vaciller la succession de l'entreprise. Celui qui a donné son nom à notre entreprise, Gottlieb Kern, a pris le relais le temps d'une génération. C'est ainsi qu'est née la marque KERN en 1844 et le directeur suivant, le conseiller commercial Albert Sauter, décida de la conserver.

Malgré des hauts et des bas, la société de construction de balances KERN a tracé son chemin avec force et détermination depuis plus de 250 ans.



180 YEARS

since 1844

KERN & SOHN



Cela n'a été et n'est possible que grâce à un renouvellement et un développement constants. Nous sommes très reconnaissants de ce parcours atypique. Dans le monde entier, nous n'avons pu trouver qu'une seule autre famille active sans interruption dans la construction de balances depuis aussi longtemps que KERN.

D'après nos recherches, il n'existe aucun autre atelier ou entreprise qui fabrique des balances de précision sans interruption depuis 200 ans. KERN est donc non seulement le plus ancien fabricant allemand de balances de précision, mais probablement aussi le plus ancien au monde.

Notre histoire continue ! Lisez-en plus sur la génération actuelle de KERN à la page 60 et regardez avec nous vers l'avenir à la page 110.

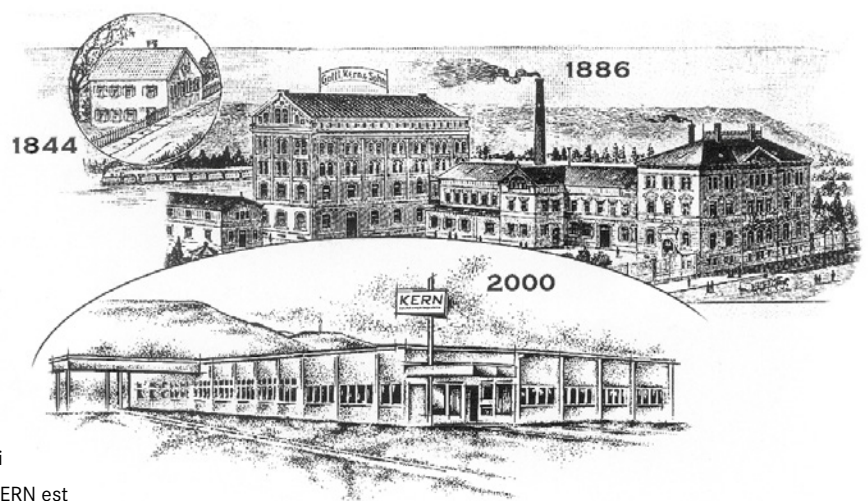

NEW IN → 2024

Polyvalents, flexibles et incroyablement pratiques : nos nouveautés SAUTER ont bien plus à vous offrir que leur qualité éprouvée !



SET PRATIQUE !

Dynamomètre premium et capteur pour mesures de force de traction et de pression dans les domaines d'application les plus variés

→ SETS DE DYNAMOMÈTRES SAUTER FS

Détails, voir *Mesure de force*

UNE BONNE MOTORISATION !

Les bancs d'essai avec appareil de mesure de longueur intégré pour mesures force-parcours peuvent être montés de différentes façons en fonction des dynamomètres

→ BANC D'ESSAI VERTICAUX À MOTEUR

SAUTER TVM- LB · TVO- LD · TVS- LD

Détails, voir *Mesure de force*



BIEN PRATIQUE !

Duromètre pour la détermination de la dureté des matières plastiques

→ DUROMÈTRE SHORE NUMÉRIQUE

SAUTER HE

Détails, voir *Mesure de dureté des matières plastiques*

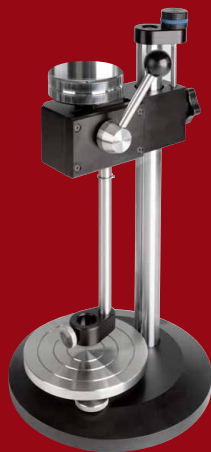

Un banc d'essai pour deux échelles de dureté – passage facile de Shore A à

Shore B à l'aide d'un poids supplémentaire

→ BANC D'ESSAI SHORE MANUEL

SAUTER TI-HED

Détails, voir *Mesure de dureté des matières plastiques*



Mesurer facilement et précisément la température de surface : idéal pour les technologies environnementales, l'industrie et la maintenance

→ THERMOMÈTRE SAUTER JIT

Détails, voir *Sécurité au travail, Environnement*



Avec écran pivotant, appli Bluetooth et de nombreuses fonctions pratiques

→ APPAREIL DE MESURE DE L'ÉPAISSEUR DE COUCHE NUMÉRIQUE SAUTER JCT

Détails, voir *Mesure de l'épaisseur de revêtement*



Déterminer précisément les spectres colorés et les longueurs d'ondes des textiles, des produits imprimés, des matières plastiques et bien plus encore

→ SPECTROPHOTOMÈTRE SAUTER JCS

Détails, voir *Colorimétrie*

1



Andreas Vossler
Spécialiste des produits Mesure de force

Tel. +49 7433 9933-243
info@sauter.eu



MESURE DE FORCE

Recherche rapide

Lecture	Plage de mesure	Modèle	Prix H.T.	Page
[d]	[Max]		départ usine	
N	N	SAUTER	€	
0,001	2	FH 2	590,-	14
0,001	5	FH 5	590,-	14
0,002	5	FL 5	570,-	16
0,004	20	FS 2-20	1070,-	18
0,004	20	FS 4-20	1180,-	18
0,005	10	FH 10	590,-	14
0,005	10	FK 10	275,-	12
0,005	10	FL 10	570,-	16
0,01	10	FC 10	415,-	13
0,01	20	FH 20	590,-	14
0,01	25	FK 25	275,-	12
0,01	25	FL 20	570,-	16
0,01	50	FC 50	415,-	13
0,01	50	FH 50	590,-	14
0,01	50	FS 2-50	1070,-	18
0,01	50	FS 4-50	1180,-	18
0,01	50	SD 50N100	2520,-	38
0,02	50	FK 50	275,-	12
0,02	50	FL 50	570,-	16
0,02	100	FS 2-100	1070,-	18
0,02	100	FS 2-100OY2	1320,-	20
0,02	100	FS 4-100	1180,-	18
0,02	100	SD 100N100	2520,-	38
0,04	200	FS 2-200	1070,-	18
0,04	200	FS 4-200	1180,-	18
0,05	10	FA 10	230,-	11
0,05	100	FH 100	590,-	14
0,05	100	FK 100	275,-	12
0,05	100	FL 100	570,-	16
0,05	100	TVL 100FHS71	1480,-	29
0,05	200	SD 200N100	2330,-	38
0,1	20	FA 20	230,-	11
0,1	100	FC 100	415,-	13
0,1	200	FH 200	590,-	14
0,1	250	FK 250	275,-	12
0,1	250	FL 200	570,-	16
0,1	500	FC 500	415,-	13
0,1	500	FH 500	590,-	14
0,1	500	FH 500S71	710,-	28
0,1	500	FS 2-500	1070,-	18
0,1	500	FS 2-500OY1	1250,-	20
0,1	500	FS 2-500OY2	1320,-	20
0,1	500	FS 4-500	1180,-	18
0,1	500	FS 500G	1160,-	22
0,1	500	SD 500N100	2520,-	38
0,1	500	TVL 500FHS71	1380,-	28

Lecture	Plage de mesure	Modèle	Prix H.T.	Page
[d]	[Max]		départ usine	
N	N	SAUTER	€	
0,2	500	FK 500	275,-	12
0,2	500	FL 500	570,-	16
0,2	500	FL 500G	690,-	22
0,2	1000	FS 2-1KOY2	1390,-	20
0,2	1000	FS 2-1KSP1	1300,-	20
0,4	2000	FS 2-2KOY1	1260,-	20
0,5	100	FA 100	230,-	11
0,5	1000	FH 1K	1000,-	15
0,5	1000	FK 1K	275,-	12
0,5	1000	FL 1K	650,-	16
0,5	1000	FL 1KG	810,-	22
0,5	2500	FS 2-2KSP1	1300,-	20
0,25	50	FA 50	230,-	11
1	200	FA 200	230,-	11
1	1000	FC 1K	415,-	13
1	1000	FC 1K-BT	1320,-	23
1	2000	FH 2K	1000,-	15
1	2500	FL 2K	690,-	17
1	5000	FH 5K	1270,-	15
1	5000	FS 2-5KOY1	1320,-	20
1	5000	FS 2-5KRY1	1380,-	20
1	5000	FS 2-5KSP1	1320,-	20
2	300	FA 300	230,-	11
2	5000	FL 5K	1070,-	17
2	10000	FS 2-10KRY1	1380,-	20
2	10000	FS 2-10KSP1	1350,-	20
2,5	500	FA 500	230,-	11
2,5	500	FA 500G	355,-	22
4	20000	FS 2-20KOY1	1350,-	20
4	20000	FS 2-20KSP1	1390,-	20
5	10000	FH 10K	1500,-	15
5	10000	FL 10K	1250,-	17
5	25000	FS 2-25KRQ1	1410,-	20
10	20000	FH 20K	1500,-	15
10	20000	FL 20K	1290,-	17
10	50000	FH 50K	1750,-	15
10	50000	FS 2-50KRQ1	1410,-	20
10	50000	FS 2-50KRY1	1390,-	20
10	50000	FS 2-50KSP1	1390,-	20
20	100000	FS 2-100KRQ1	1390,-	20
20	100000	FS 2-100KRY1	1550,-	20
20	100000	FS 2-100KSP1	1660,-	20
40	200000	FS 2-200KRY1	1560,-	20
50	100000	FH 100K	1970,-	15

■ News 2024

Vous trouverez des bancs d'essai appropriés pour votre appareil de mesure de force SAUTER à partir de la p. 25

Indication: Vous trouverez de nombreuses autres balances à ressort avec division en grammes sur www.sauter.eu



SAUTER 289



SAUTER 287

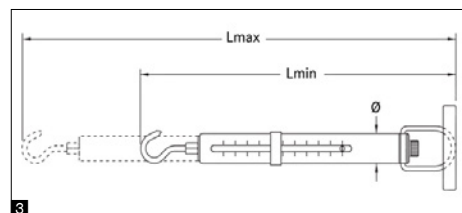

Mesure mécanique du poids et de la force avec des ressorts de qualité pour une longue durée de vie

Caractéristiques

- Rapport qualité-prix optimal grâce au boîtier en plastique transparent, idéal pour les écoles et les établissements d'enseignement
- Échelle en Newton : la série SAUTER 289 dispose d'un affichage des résultats en Newton et non en grammes, spécialement pour la mesure des forces de traction
- Double échelle : Pour un enregistrement rapide ou précis du résultat de mesure
- Précision élevée : suspension sans jeu avec vis de tare intégrée pour un réglage extrêmement précis
- Ressort en inox infatigable
- Echelle non abrasive, colorée, de haute précision et avec haute résolution

- Grâce au tube intérieur pivotant, l'échelle reste toujours bien lisible
- La pince fournie de série peut facilement être remplacée par un autre dispositif de suspension en fonction de l'objet à peser

Caractéristiques techniques

- Exactitude de mesure : $\pm 0,3\%$ du [Max]
- Plage de tare : 20 % du [Max]

Accessoires

- **1** Pince pour balance à ressort
10 – 1000 g/0,1 – 10 N, SAUTER 287-A01, € 28,-
- **2** Crochet pour balance à ressort
10 – 1000 g/0,1 – 10 N, SAUTER 287-A02, € 28,-

DE SÉRIE



1 DAY

OPTION



+4 DAYS

Modèle	Plage de mesure [Max] N	Division [d] N	Support de charge	3 Dimensions			Prix H.T. départ usine €	Option Certificat d'étalonnage usine	
				Lmin	Lmax	Ø		KERN	€
SAUTER 289-100	1	0,01 0,05	Crochet	230	335	12,2	81,-	961-1610	178,-
SAUTER 289-102	5	0,05 0,5	Crochet	230	335	12,2	81,-	961-1610	178,-
SAUTER 289-104	10	0,1 0,5	Crochet	235	335	12,2	92,-	961-1610	178,-

Modèle	Portée [Max] N	Division [d] N	Support de charge	3 Dimensions			Prix H.T. départ usine €	Option Certificat d'étalonnage usine	
				Lmin	Lmax	Ø		KERN	€
SAUTER 287-100	10	0,1	Pince	225	330	12,2	82,-	961-100	94,-
SAUTER 287-102	20	0,2	Pince	225	330	12,2	82,-	961-100	94,-
SAUTER 287-104	50	0,5	Pince	225	330	12,2	82,-	961-100	94,-
SAUTER 287-106	100	1	Pince	225	330	12,2	82,-	961-100	94,-
SAUTER 287-108	500	5	Pince	225	330	12,2	82,-	961-100	94,-
SAUTER 287-110	1000	10	Pince	225	330	12,2	92,-	961-100	94,-



SAUTER 281



SAUTER 285

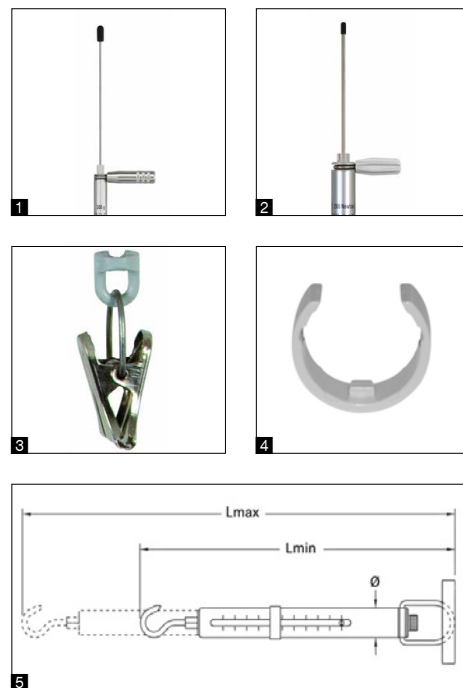

Balance à ressort mécanique précise dans un boîtier en aluminium robuste avec lecture en g/kg

Caractéristiques

- Tube gradué en aluminium : robuste, durable, pratique
- Échelle grammes/kilogrammes : affichage des résultats de mesure en g/kg en lieu de N
- Double échelle : Pour un enregistrement rapide ou précis du résultat de mesure
- Mesure de la force de compression : possible avec un kit de compression en option, voir les *Accessoires*
- Aiguille témoin et poignée : de série chez tous les modèles de la série SAUTER 285
- Barre de retenue : la barre de retenue rotative permet de toujours orienter l'échelle dans le sens optimal

- Précision élevée : suspension sans jeu avec vis de tare intégrée pour un réglage extrêmement précis
- Ressort en inox infatigable
- Anneau-clip avec suspension inférieure pivotant librement à 360° sur les modèles avec [Max] ≤ 1 kg
- Finition de qualité : graduation de précision haute résolution, anodisée, colorée et résistante à l'abrasion pour une lecture fine du résultat de mesure

Caractéristiques techniques

- Exactitude de mesure : $\pm 0,3\%$ du [Max]
- Plage de tare : 20 % du [Max]

Accessoires

- **1** Jeu de compression, convient aux modèles avec plage de mesure $< 2,5$ kg/25 N, SAUTER 281-890, € 78,-
- **2** Jeu de compression, convient aux modèles avec plage de mesure ≥ 5 kg/50 N, SAUTER 285-890, € 89,-
- **3** Clip, convient aux modèles avec plage de mesure $\leq 2,5$ kg/25 N, SAUTER 281-151-002, € 10,-
- **4** Aiguille témoin pour balance à ressort, convient aux modèles avec plage de mesure $< 2,5$ kg/25 N, SAUTER 281-051-001, € 8,-
- Aiguille témoin pour balance à ressort, convient aux modèles avec plage de mesure ≥ 5 kg/50 N, SAUTER 285-897, € 45,-

DE SÉRIE

OPTION



1 DAY



+4 DAYS

Modèle	Portée [Max] N	Division [d] N	Support de charge	5 Dimensions			Prix H.T. départ usine €	Option Certificat d'étalonnage usine	
				Lmin mm	Lmax mm	∅ mm		KERN	€
SAUTER									
281-101	10	0,1	Pince	220	300	12	105,-	961-100	94,-
281-151	30	0,25	Pince	220	300	12	92,-	961-100	94,-
281-201	60	0,5	Pince	220	300	12	92,-	961-100	94,-
281-301	100	1	Pince	220	300	12	92,-	961-100	94,-
281-401	300	2	Pince	225	325	12	105,-	961-100	94,-
281-451	600	5	Pince	225	325	12	110,-	961-100	94,-
281-601	1000	10	Pince	225	325	12	105,-	961-100	94,-
281-752	2500	20	Crochet	225	325	12	115,-	961-100	94,-
285-052	5000	50	Crochet	370	510	32	200,-	961-100	94,-
285-102	10000	100	Crochet	370	510	32	215,-	961-101	117,-
285-202	20000	200	Crochet	370	510	32	205,-	961-101	117,-
285-352	35000	500	Crochet	370	460	32	215,-	961-101	117,-
285-502	50000	500	Crochet	370	460	32	255,-	961-101	117,-

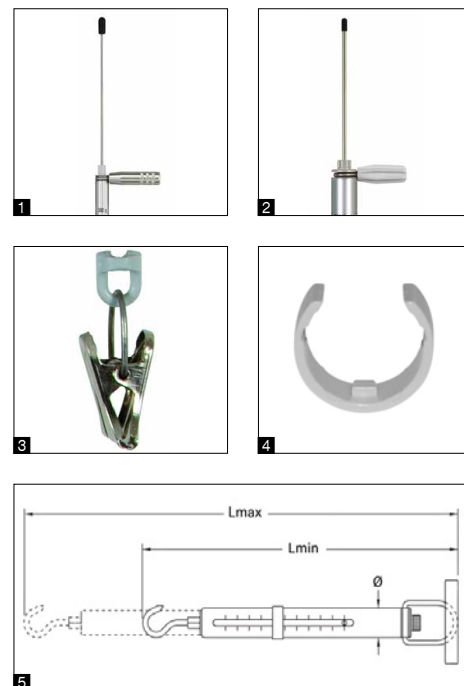

Jauge de force mécanique précise, avec boîtier en aluminium robuste et lecture en Newton

Caractéristiques

- Tube gradué en aluminium : robuste, durable, pratique
- Échelle Newton : affichage des résultats de mesure en Newton
- Double échelle : Pour un enregistrement rapide ou précis du résultat de mesure
- Mesure de la force de compression : possible avec un kit de compression en option, voir *Accessoires*
- Poignée de série
- Aiguille témoin de série chez tous les modèles de la série SAUTER 283 avec [Max] ≥ 50 N
- Barre de retenue : la barre de retenue rotative permet de toujours orienter l'échelle dans le sens optimal chez tous les modèles de la série SAUTER 283 avec [Max] ≥ 50 N
- Précision élevée : suspension sans jeu avec vis de tare intégrée pour un réglage extrêmement précis

- Ressort en inox infatigable
- Anneau-clip avec suspension inférieure pivotant librement à 360°
- Finition de qualité : graduation de précision haute résolution, anodisée, colorée et résistante à l'abrasion pour une lecture fine du résultat de mesure

Caractéristiques techniques

- Exactitude de mesure : $\pm 0,3\%$ du [Max]
- Plage de tare : 20 % du [Max]

Accessoires

- **1** Jeu de compression, convient aux modèles avec plage de mesure < 2,5 kg/25 N, SAUTER 281-890, **€ 78,-**
- **2** Jeu de compression, convient aux modèles avec plage de mesure ≥ 5 kg/50 N, SAUTER 285-890, **€ 89,-**
- **3** Clip, convient aux modèles avec plage de mesure ≤ 2,5 kg/25 N, SAUTER 281-151-002, **€ 10,-**
- **4** Aiguille témoin pour balance à ressort, convient aux modèles avec plage de mesure < 2,5 kg/25 N, SAUTER 281-051-001, **€ 8,-**
- Aiguille témoin pour balance à ressort, convient aux modèles avec plage de mesure ≥ 5 kg/50 N, SAUTER 285-897, **€ 45,-**

DE SÉRIE

OPTION



Modèle	Plage de mesure [Max] N	Division [d] N	Support de charge	5 Dimensions			Prix H.T. départ usine €	Option Certificat d'étalonnage usine	
				Lmin mm	Lmax mm	Ø mm		KERN	€
SAUTER 283-152	1	0,01	Crochet	225	305	12	99,-	961-1610	178,-
283-252	3	0,02	Crochet	225	325	12	110,-	961-1610	178,-
283-302	6	0,05	Crochet	225	325	12	110,-	961-1610	178,-
283-402	10	0,1	Crochet	225	325	12	110,-	961-1610	178,-
283-422	25	0,2	Crochet	225	325	12	115,-	961-1610	178,-
283-483	50	0,5	Crochet	370	510	32	205,-	961-1610	178,-
283-502	100	1	Crochet	370	510	32	215,-	961-1610	178,-
283-602	200	2	Crochet	370	510	32	220,-	961-1610	178,-
283-902	500	5	Crochet	370	510	32	255,-	961-1610	178,-



Dynamomètre mécanique pour mesure de traction et compression

Caractéristiques

- Echelle duale : indication parallèle de Newton et kg
- Rondelle graduée pour ajustement à zéro
- Fonction Peak-Hold : avec l'aide d'une aiguille témoin pour enregistrer les pics
- Peut être fixé sur tous les bancs d'essai mécaniques
- Position à zéro de l'affichage en appuyant sur un bouton
- **1** Livré dans une mallette de transport robuste
- **2** Accessoires standard : voir illustration, tige de rallonge : 90 mm

Caractéristiques techniques

- Exactitude de mesure : 1% du [Max]
- Dimensions totales L×P×H 235×60×50 mm
- Filetage : M6
- Poids net env. 0,55 kg

Accessoires

- **2** Embouts standard de série, l'ensemble peut être commandé, SAUTER AC 43, € 61,-
- Pour d'autres accessoires, voir internet et page 39 et suivantes



Modèle	Plage de mesure [Max] N	Division [d] N	Prix H.T. départ usine €	Option Certificat d'étalonnage usine					
				Force de traction		Force de compression		Force de traction/compression	
SAUTER			€	KERN	€	KERN	€	KERN	€
FA 10	10	0,05	230,-	961-1610	178,-	961-2610	189,-	961-3610	335,-
FA 20	20	0,1	230,-	961-1610	178,-	961-2610	189,-	961-3610	335,-
FA 50	50	0,25	230,-	961-1610	178,-	961-2610	189,-	961-3610	335,-
FA 100	100	0,5	230,-	961-1610	178,-	961-2610	189,-	961-3610	335,-
FA 200	200	1	230,-	961-1610	178,-	961-2610	189,-	961-3610	335,-
FA 300	300	2	230,-	961-1610	178,-	961-2610	189,-	961-3610	335,-
FA 500	500	2,5	230,-	961-1610	178,-	961-2610	189,-	961-3610	335,-

Autres options d'étalonnage sur demande



Dynamomètre numérique robuste pour la mesure des forces de traction et de compression

Caractéristiques

- Affichage réversible : identification automatique de la direction
- Utilisation sûre par boîtier ergonomique
- Fonction Peak-Hold pour saisir la valeur de pointe (La valeur est « gelée » pendant env. 10 s.) et/ou fonction track pour affichage permanent de mesure
- Unités éligibles : N, lbf, kgf, ozf
- Auto-Power-Off
- **1** Accessoires standard : voir illustration, tige de rallonge : 90 mm
- Peut être monté sur tous les bancs d'essai SAUTER jusqu'à 5 kN

Caractéristiques techniques

- Exactitude de mesure : 0,5% du [Max]
- Protection de surcharge : 200% du [Max]
- Dimensions totales L×P×H 195×83×35 mm
- Filetage : M8
- Prêt à l'emploi : Piles incluses, 6×1.5 V AA
- Poids net env. 0,75 kg

Accessoires

- **2** Avec un des deux embouts en option pour les contrôles de la tension de traction, le SAUTER FK se transforme en tensiomètre pour le contrôle des propriétés de tension matérielle des câbles, fils, cordons etc. (jusqu'à \varnothing 5 mm), l'illustration montre l'accessoire FK-A02
- Support de tensiomètre avec fonction d'insertion sécurisée : tirer et lâcher pour introduire le câble courant dans les rouleaux-guides, pour les contrôles de la tension de traction jusqu'à 250 N, embout en alu, roulettes réglables vers l'intérieur, SAUTER FK-A01, **€ 230,-**
- Embout de tensiomètre pour les contrôles de la tension de traction avec charge élevée jusqu'à 1000 N, embout et roulettes en acier, roulettes non réglables, SAUTER FK-A02, **€ 320,-**
- **1** Embouts standard de série, l'ensemble peut être commandé, SAUTER AC 430, **€ 55,-**
- Pour d'autres accessoires, voir internet et page 39 et suivantes

DE SÉRIE



OPTION



Modèle	Plage de mesure [Max] N	Lecture [d] N	Prix H.T. départ usine €	Option Certificat d'étalonnage usine					
				Force de traction		Force de compression		Force de traction/compression	
SAUTER				KERN	€	KERN	€	KERN	€
FK 10	10	0,005	275,-	961-1610	178,-	961-2610	189,-	961-3610	335,-
FK 25	25	0,01	275,-	961-1610	178,-	961-2610	189,-	961-3610	335,-
FK 50	50	0,02	275,-	961-1610	178,-	961-2610	189,-	961-3610	335,-
FK 100	100	0,05	275,-	961-1610	178,-	961-2610	189,-	961-3610	335,-
FK 250	250	0,1	275,-	961-1610	178,-	961-2610	189,-	961-3610	335,-
FK 500	500	0,2	275,-	961-1610	178,-	961-2610	189,-	961-3610	335,-
FK 1K	1000	0,5	275,-	961-1620	230,-	961-2620	230,-	961-3620	410,-

Autres options d'étalonnage sur demande

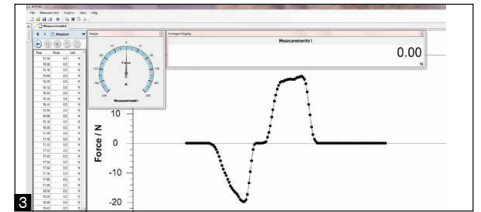

Dynamomètre pour mesures de force de traction et de compression

Caractéristiques

- Affichage réversible avec écran rétroéclairé
- Fonction Peak-Hold pour saisir la valeur de pointe et/ou fonction track pour affichage continue de mesure
- Boîtier métallique pour une utilisation permanente dans des conditions ambiantes difficiles
- Indication de capacité : Une bande lumineuse croissante indique la plage de mesure encore disponible
- Mesure avec zone de tolérance (fonction de valeur limite) : valeurs limites supérieures et inférieures réglables, entre 10 et 100 % de [Max], dans le sens de la traction et de compression. L'opération de mesure est assistée par un signal acoustique et optique
- Sécurité : En cas de dépassement de capacité de la charge au-delà de 110 % de la plage de mesure, l'appareil émet des signaux acoustique et optique clairs
- Mémoire des données interne pour jusqu'à 500 valeurs mesurées
- Interface de données USB et câble d'interface USB de série

- Au choix : Fonction AUTO-OFF ou fonctionnement continu
- **1** Livré dans une mallette de transport robuste
- Unités éligibles : N, kgf, ozf, lbf
- **2** Accessoires standard : voir illustration, tige de rallonge : 90 mm
- Peut être monté sur tous les bancs d'essai SAUTER jusqu'à 5 kN

Caractéristiques techniques

- Exactitude de mesure : 0,3 % du [Max]
- Taux de transmission vers le PC : jusqu'à 200 valeurs de mesure par seconde
- Protection de surcharge : 150 % du [Max]
- Dimensions totales LxPxH 145x73x34 mm
- Filetage : M6
- Fonctionnement sur batterie interne, de série, autonomie jusqu'à 20 h sans rétroéclairage, temps de chargement env. 4 h
- Poids net env. 0,50 kg

Accessoires

- **3** Logiciel de transmission des données avec enregistrement graphique de la courbe de mesure, logiciel force-temps, SAUTER AFH FAST, € 115,-
- **2** Embouts standard de série, l'ensemble peut être commandé, SAUTER AC 43, € 61,-
- Pour d'autres accessoires, voir internet et page 39 et suivantes

DE SÉRIE



OPTION



Modèle	Plage de mesure [Max] N	Lecture [d] N	Prix H.T. départ usine €	Option Certificat d'étalonnage DAKkS					
				Force de traction		Force de compression		Force de traction/compression	
SAUTER				DAKkS KERN	€	DAKkS KERN	€	DAKkS KERN	€
FC 10	10	0,01	415,-	963-161	178,-	963-261	178,-	963-361	325,-
FC 50	50	0,01	415,-	963-161	178,-	963-261	178,-	963-361	325,-
FC 100	100	0,1	415,-	963-161	178,-	963-261	178,-	963-361	325,-
FC 500	500	0,1	415,-	963-161	178,-	963-261	178,-	963-361	325,-
FC 1K	1000	1	415,-	963-162	215,-	963-262	215,-	963-362	400,-

Autres options d'étalonnage sur demande



Épargnez de l'argent à nos ensembles pratiques, comprenant un banc d'essai, un dynamomètre et les pinces correspondantes, par exemple SAUTER FH 500S71, composés de :

- 1x FH 500
- 1x AE 500 (Détails voir p. 43)

Vous trouverez nos ensembles sur la page 28/29

Dynamomètre digital universel pour mesures de force en traction et compression avec cellule de mesure intégré

Caractéristiques

- Affichage réversible avec écran rétroéclairé
- **1** Peut être monté sur tous les bancs d'essai SAUTER jusqu'à 5 kN
- Interface de données RS-232 de série
- **2** Accessoires standard : voir illustration, tige de rallonge : 90 mm
- **3** Livré dans une mallette de transport robuste
- Unités éligibles : N, kgf, lbf
- Fonction Peak-Hold pour saisir la valeur de pointe et/ou fonction track pour affichage continue de mesure
- Mesure avec zone de tolérance (fonction de valeur limite) : limite supérieure et inférieure réglables, dans le sens de traction et de compression. L'opération est assistée par un signal acoustique et optique
- Auto-Power-Off
- Mémoire des données interne pour jusqu'à 10 valeurs mesurées

- Fonction Mini Statistique : Calcul de la moyenne de jusqu'à 10 valeurs mesurées et mémorisées la valeur max et min ainsi que la déviation standard etc.

Caractéristiques techniques

- Taux de transmission vers le PC : env. 25 valeurs de mesure par seconde
- Exactitude de mesure : 0,5 % du [Max]
- Protection de surcharge : 150 % du [Max]
- Dimensions totales LxPxH 356x66x36 mm
- Filetage : M6
- Fonctionnement sur batterie interne, de série, autonomie jusqu'à 12 h sans rétroéclairage, temps de chargement env. 4 h
- Poids net env. 0,65 kg

Accessoires

- Logiciel de transmission des données avec enregistrement graphique de la courbe de mesure, logiciel force-temps, SAUTER AFH FAST, € 115,-
- Câble de connexion RS-232/PC pour raccordement des modèles de la série SAUTER FH à un PC, SAUTER FH-A01, € 50,-
- **2** Embouts standard de série, l'ensemble peut être commandé, SAUTER AC 43, € 61,-
- Pour d'autres accessoires, voir internet et page 39 et suivantes

DE SÉRIE



OPTION



Modèle	Plage de mesure [Max] N	Lecture [d] N	Prix H.T. départ usine €	Option Certificat d'étalonnage DAKkS					
				Force de traction		Force de compression		Force de traction/compression	
SAUTER				DAKkS KERN	€	DAKkS KERN	€	DAKkS KERN	€
FH 2	2	0,001	590,-	-	-	-	-	-	-
FH 5	5	0,001	590,-	-	-	-	-	-	-
FH 10	10	0,005	590,-	963-161	178,-	963-261	178,-	963-361	325,-
FH 20	20	0,01	590,-	963-161	178,-	963-261	178,-	963-361	325,-
FH 50	50	0,01	590,-	963-161	178,-	963-261	178,-	963-361	325,-
FH 100	100	0,05	590,-	963-161	178,-	963-261	178,-	963-361	325,-
FH 200	200	0,1	590,-	963-161	178,-	963-261	178,-	963-361	325,-
FH 500	500	0,1	590,-	963-161	178,-	963-261	178,-	963-361	325,-

Autres options d'étalonnage sur demande



Dynamomètre digital universel pour mesures de force en traction et compression avec cellule de mesure externe

Caractéristiques

- Affichage réversible avec écran rétroéclairé
- Interface de données RS-232 de série
- Livré dans une mallette de transport robuste
- Unités éligibles : N, kN, kgf, tf
- Fonction Peak-Hold pour saisir la valeur de pointe et/ou fonction track pour affichage continue de mesure
- Mesure avec zone de tolérance (fonction de valeur limite) : limite supérieure et inférieure réglables, dans le sens de traction et de compression. L'opération est assistée par un signal acoustique et optique
- Auto-Power-Off
- Mémoire des données interne pour jusqu'à 10 valeurs mesurées
- Fonction Mini Statistique : Calcul de la moyenne de jusqu'à 10 valeurs mesurées et mémorisées la valeur max et min ainsi que la déviation standard etc.

Caractéristiques techniques

- Taux de transmission vers le PC : env. 25 valeurs de mesure par seconde
- Exactitude de mesure : 0,5 % du [Max]
- Protection de surcharge : 150 % du [Max]
- Dimensions boîtier L×P×H 230×66×36 mm
- Fonctionnement sur batterie interne, de série, autonomie jusqu'à 12 h sans rétroéclairage, temps de chargement env. 4 h
- Œillets de traction et plaques de compression de série
- Longueur de câble env. 3 m

Accessoires

- Logiciel de transmission des données avec enregistrement graphique de la courbe de mesure, logiciel force-temps, SAUTER AFH FAST, **€ 115,-**
- Câble de connexion RS-232/PC pour raccordement des modèles de la série SAUTER FH à un PC, SAUTER FH-A01, **€ 50,-**
- Pour d'autres accessoires, voir internet et page 39 et suivantes

DE SÉRIE

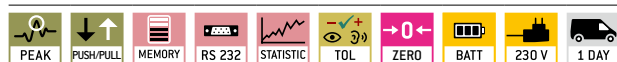

OPTION



Modèle	Plage de mesure [Max] N	Lecture [d] N	Prix H.T. départ usine €	Option Certificat d'étalonnage DAkkS (≤ 5 kN)/Certificat d'étalonnage usine (> 5 kN)					
				Force de traction		Force de compression		Force de traction/compression	
SAUTER				KERN	€	KERN	€	KERN	€
FH 1K	1000	0,5	1000,-	963-162	215,-	963-262	215,-	963-362	400,-
FH 2K	2000	1	1000,-	963-162	215,-	963-262	215,-	963-362	400,-
FH 5K	5000	1	1270,-	963-163	300,-	963-263	300,-	963-363	530,-
FH 10K	10000	5	1500,-	961-164	390,-	961-264	390,-	961-364	580,-
FH 20K	20000	10	1500,-	961-164	390,-	961-264	390,-	961-364	580,-
FH 50K	50000	10	1750,-	961-165	390,-	961-265	390,-	961-365	580,-
FH 100K	100000	50	1970,-	961-166	435,-	961-266	435,-	961-366	640,-

Autres options d'étalonnage sur demande



Dynamomètre digital universel avec écran graphique et cellule de mesure intégrée

Caractéristiques

- Affichage réversible avec écran rétroéclairé
- Fonction Peak-Hold pour saisir la valeur de pointe et/ou fonction track pour affichage continue de mesure
- Boîtier métallique pour une utilisation permanente dans des conditions ambiantes difficiles
- Peut être monté sur tous les bancs d'essai SAUTER jusqu'à 5 kN
- Indication de capacité : Une bande lumineuse croissante indique la plage de mesure encore disponible
- Mesure avec zone de tolérance (fonction de valeur limite) : les valeurs limites supérieures et inférieures sont programmables, dans le sens de traction et de compression. L'opération est assistée par un signal optique
- Mémoire des données interne pour jusqu'à 500 valeurs mesurées

- Sortie analogique continue : signal de tension linéaire en fonction de la charge (-2 à +2 V)
- Interface de données USB, de série
- **1** Accessoires standard : voir illustration
- Unités éligibles : N, kN, kgf, lbf
- **2** Livré dans une mallette de transport robuste

Caractéristiques techniques

- Taux de transmission vers le PC : env. 25 valeurs de mesure par seconde
- Exactitude de mesure : 0,2 % du [Max]
- Protection de surcharge : 120 % du [Max]
- Dimensions totales LxPxH 215x75x30 mm
- Filetage : M6
- Fonctionnement sur batterie interne, de série, autonomie jusqu'à 10 h sans rétroéclairage, temps de chargement env. 8 h
- Poids net env. 0,55 kg

Accessoires

- Plug-in pour prise en charge des données de mesure à partir de l'instrument de mesure et transfert à un PC, p.ex. vers Microsoft Excel®, SAUTER AFI-2.0, voir internet
- Logiciel de transmission des données avec enregistrement graphique de la courbe de mesure, logiciel force-temps, SAUTER AFH FAST, **€ 115,-**
- Câble USB, compris dans la livraison, peut être commandé séparément, câble de connexion USB/PC (USB-A/USB mini), SAUTER FL-A01, **€ 50,-**
- Câble adaptateur RS-232, SAUTER FL-A04, **€ 50,-**
- Supports pour fixation d'objet et autres accessoires, voir internet ou page 39 et suivantes

DE SÉRIE



OPTION



Modèle	Plage de mesure [Max] N	Lecture [d] N	Prix H.T. départ usine €	Option Certificat d'étalonnage DAKkS					
				Force de traction		Force de compression		Force de traction/compression	
SAUTER				DAKkS KERN	€	DAKkS KERN	€	DAKkS KERN	€
FL 5	5	0,002	570,-	-	-	-	-	-	-
FL 10	10	0,005	570,-	963-161	178,-	963-261	178,-	963-361	325,-
FL 20	25	0,01	570,-	963-161	178,-	963-261	178,-	963-361	325,-
FL 50	50	0,02	570,-	963-161	178,-	963-261	178,-	963-361	325,-
FL 100	100	0,05	570,-	963-161	178,-	963-261	178,-	963-361	325,-
FL 200	250	0,1	570,-	963-161	178,-	963-261	178,-	963-361	325,-
FL 500	500	0,2	570,-	963-161	178,-	963-261	178,-	963-361	325,-
FL 1K	1000	0,5	650,-	963-162	215,-	963-262	215,-	963-362	400,-

Autres options d'étalonnage sur demande



Dynamomètre digital performant avec écran graphique pour les mesures de force de traction et de compression avec cellule de mesure externe

Caractéristiques

- Dynamomètre premium avec cellule de mesure externe, œillets de traction de remorquage de série
- Affichage réversible avec écran rétroéclairé
- Fonction Peak-Hold pour saisir la valeur de pointe et/ou fonction track pour affichage continue de mesure
- Boîtier métallique pour une utilisation permanente dans des conditions ambiantes difficiles
- Peut être monté sur tous les bancs d'essai SAUTER à partir de 1 kN
- Indication de capacité : Une bande lumineuse croissante indique la plage de mesure encore disponible
- Mesure avec zone de tolérance (fonction de valeur limite) : les valeurs limites supérieures et inférieures sont programmables, dans le sens de traction et de compression. L'opération est assistée par un signal optique
- Mémoire des données interne pour jusqu'à 500 valeurs mesurées

- Sortie analogique continue : signal de tension linéaire en fonction de la charge (-2 à +2 V)
- Interface de données USB, de série
- Unités éligibles : N, kN, kgf, ozf, lbf
- Livré dans une mallette de transport robuste

Caractéristiques techniques

- Taux de transmission vers le PC : env. 25 valeurs de mesure par seconde
- Exactitude de mesure : 0,2 % du [Max]
- Protection de surcharge : 120 % du [Max]
- Dimensions totales LxPxH 175x75x30 mm
- Dimensions cellule de mesure LxPxH
76,2x51x19 mm (FL 2K)
76,2x51x28 mm (FL 5K, 10K, 20K)
- Filetage : M12
- Fonctionnement sur batterie interne, de série, autonomie jusqu'à 10 h sans rétroéclairage, temps de chargement env. 8 h
- Poids net env. 1,4 kg

Accessoires

- Plug-in pour prise en charge des données de mesure à partir de l'instrument de mesure et transfert à un PC, p.ex. vers Microsoft Excel®, SAUTER AFI-2.0, voir internet
- Logiciel de transmission des données avec enregistrement graphique de la courbe de mesure, logiciel force-temps, SAUTER AFH FAST, € 115,-
- Câble USB, compris dans la livraison, peut être commandé séparément, câble de connexion USB/PC (USB-A/USB mini), SAUTER FL-A01, € 50,-
- Câble adaptateur RS-232, SAUTER FL-A04, € 50,-
- Supports pour fixation d'objet et autres accessoires, voir internet ou page 39 et suivantes

DE SÉRIE



OPTION



Modèle	Plage de mesure [Max] N	Lecture [d] N	Prix H.T. départ usine €	Option Certificat d'étalonnage DAkkS (≤ 5 kN)/Certificat d'étalonnage usine (> 5 kN)					
				Force de traction		Force de compression		Force de traction/compression	
SAUTER				KERN	€	KERN	€	KERN	€
FL 2K	2500	1	690,-	963-162	215,-	963-262	215,-	963-362	400,-
FL 5K	5000	2	1070,-	963-163	300,-	963-263	300,-	963-363	530,-
FL 10K	10000	5	1250,-	961-164	390,-	961-264	390,-	961-364	580,-
FL 20K	20000	10	1290,-	961-164	390,-	961-264	390,-	961-364	580,-

Autres options d'étalonnage sur demande



Mesure des forces dans différentes directions de traction ou de compression, possible avec un seul appareil de mesure



Livré dans un système de mallette de transport robuste et de haute qualité (systainer® T-LOC) comprenant un bloc d'alimentation secteur et un câble USB de type C



Conseil : Commandez le système de mallette de transport pratique (systainer® T-LOC) pour ranger et transporter en même temps les accessoires, les pinces, les capteurs, etc., SAUTER FS TKZ, voir *Accessoires*

Dynamomètre de haute qualité avec cellule de mesure intégrée (en option) et possibilité de raccordement de jusqu'à 4 cellules de mesure externes

Utilisation avec cellule de mesure intégrée

Le dynamomètre de haute qualité SAUTER FS dispose d'une cellule de mesure intégrée pour les applications de force de traction et de compression. Qu'il soit mobile pour les tests rapides ou stationnaires, intégré dans un banc d'essai ou une ligne de production, l'écran multifonction permet de lire en un coup d'œil et en temps réel toutes les valeurs enregistrées. Grâce à l'interface intégrée, les données peuvent être envoyées vers un PC ou un ordinateur portable pour un traitement ultérieur.

Utilisation avec cellules de mesure externes

Le dynamomètre de haute qualité SAUTER FS est compatible avec toutes les cellules de mesure à jauges de contrainte SAUTER, voir *Cellules de mesure*. Jusqu'à 4 cellules de mesure externes peuvent être connectées simultanément.



Peut être monté sur tous les bancs d'essai SAUTER, l'illustration montre les accessoires optionnels et le banc d'essai manuel SAUTER TVL-XS



Mesure simultanée sur jusqu'à quatre canaux. Des capteurs externes avec mémoire de données de capteur sont disponibles en option, voir *Cellules de mesure*



Dynamomètre compact avec cellule de mesure interne (jusqu'à 500 N max.) pour les mesures de force rapides et mobiles. L'illustration montre un accessoire optionnel, la pince à vis SAUTER AE 500

Caractéristiques

- Écran tactile de 3,5"
- Version standard avec 2 ou 4 canaux de mesure pour capteurs de force externes (extensible ultérieurement de 2 à 4)
- Un cellule de mesure interne est possible (est désactivée si une cellule de mesure externe est branchée)
- Convient pour les capteurs à 4 et 6 fils avec jauges de contrainte
- Réglage en deux points avec des poids ou réglage numérique possible
- Les données spécifiques d'un capteur externe sont stockées directement dans le connecteur
- Interface USB pour le transfert de données et l'alimentation électrique de série
- Mémoire interne de l'appareil (16 GB)
- Unités SI réglables : kg, N, kN, mN, MN, Nm, kNm, mNm
- Fonction de tolérance
- Fonction Track pour l'affichage des mesures continu
- Mesure de la valeur de crête
- Peut être monté sur tous les bancs d'essai SAUTER

Caractéristiques techniques

- Haute résolution : jusqu'à 10000 points par canal de mesure
- Stockage des valeurs mesurées ainsi que leur transmissiön à l'interface avec jusqu'à 1000 Hz par canal de mesure
- Exactitude de mesure :
 - avec cellule de mesure interne : 0,1 % de [Max]
 - avec cellule de mesure externe : entre autres dépendant des cellules de mesure utilisés
- Dimensions totales L×P×H 71×31×180 mm
- Protection de surcharge : 150% du [Max] avec cellule de mesure interne
- Filetage sur le récepteur de charge : M6 (extérieur)
- Fonctionnement sur batterie interne, de série, autonomie jusqu'à 8 h sans rétroéclairage, temps de chargement env. 8 h
- Bloc d'alimentation externe, pour le raccordement à la prise USB-C, de série
- Poids net env. 0,40 kg

Accessoires

- Pour une extension ultérieure à 4 canaux de mesure : Module convertisseur A/D, uniquement pour les modèles FS 2 et FS 2-xxx, SAUTER FS 34, € 205,-
- Poignée en inox avec gaine en plastique, SAUTER AFK 02, € 105,-
- Mallette de transport, par exemple pour les accessoires, SAUTER FS TKZ, € 120,-
- Accessoires standard, SAUTER AC 43, € 61,-
- Crochet pour les essais de traction et de rupture jusqu'à 500 N, filetage : M6, 1 unité, SAUTER AC 49, € 21,-
- Plug-in pour prise en charge des données de mesure à partir de l'instrument de mesure et transfert à un PC, p.ex. vers Microsoft Excel®, SAUTER AFI-2.0, voir internet
- Cellules de mesure appropriées voir page 98 et suivantes
- Supports pour fixation d'objet et autres accessoires, voir internet ou page 39 et suivantes



Étalonnage en option, voir page 115
 L'étalonnage est recommandé pour chaque cellule de mesure !
 La confection et le réglage de la cellule de mesure, du cennecteur et des capteurs doivent être commandés séparément, voir le tableau ci-dessous, SAUTER FS 401 - FS 408

Exemple de commande du dynamomètre SAUTER FS avec 2 capteurs :

1x	FS 2-500	Dynamomètre à deux canaux avec capteur intégré pour la mesure de force de traction/compression
1x	963-361	Certificat d'étalonnage DAkkS, force de traction/compression jusqu'à 500 N
1x	CO 100-Y1	Capteur de compression miniature jusqu'à 1 kN
1x	FS 403	Réglage à deux points jusqu'à 2 kN, incl. fiche et mémoire pour SAUTER FS
1x	963-262	Certificat d'étalonnage DAkkS, force de compression jusqu'à 2 kN
1x	CS 500-3P2	Cellule de mesure «S» en acier inoxydable pour la mesure de force de traction/compression jusqu'à 5 kN
1x	FS 404	Réglage à deux points jusqu'à 5 kN, avec connecteur et mémoire pour SAUTER FS
1x	963-363	Certificat d'étalonnage DAkkS, force de traction/compression jusqu'à 5 kN

DE SÉRIE



OPTION



Service requis pour l'utilisation de capteurs externes :

Modèle	Plage de mesure capteur intern	Lecture capteur intern	Capteur intern	Nombre des canaux de mesure	Prix H.T. départ usine €
SAUTER	[Max] N	[d] N			
FS 2	-	-	-	2	950,-
FS 2-20	20	0,004	•	2	1070,-
FS 2-50	50	0,01	•	2	1070,-
FS 2-100	100	0,02	•	2	1070,-
FS 2-200	200	0,04	•	2	1070,-
FS 2-500	500	0,1	•	2	1070,-
FS 4	-	-	-	4	1070,-
FS 4-20	20	0,004	•	4	1180,-
FS 4-50	50	0,01	•	4	1180,-
FS 4-100	100	0,02	•	4	1180,-
FS 4-200	200	0,04	•	4	1180,-
FS 4-500	500	0,1	•	4	1180,-

Modèle	Ajustage des capteurs externes en option	Plage de mesure [Max] kN	Prix H.T. départ usine €
SAUTER			
FS 401	Numérique*	-	135,-
FS 402		0,5	160,-
FS 403		2	170,-
FS 404		5	195,-
FS 405	Deux points	20	205,-
FS 406		50	205,-
FS 407		120	225,-
FS 408		250	240,-

*seulement pour capteurs > 250 kN

1



FS SP1
Pour mesures de force de traction et de compression



NEW



FS RY1
Pour mesures de force de traction et de compression

Set pratique comprenant un dynamomètre premium et une cellule de mesure

Grâce à plusieurs versions, les sets entièrement configurés conviennent aux mesures de force de traction et de compression dans de nombreux domaines. Le set comprend le dynamomètre haut de gamme FS 2 ainsi que le service nécessaire FS 401 - FS 408.

Ils peuvent être complétés au choix par :

- La capteur « S » 4 pointes en acier nickelé pour la mesure de la force et de la masse (pour les détails, voir le set FS SP1)
- Le cellule de charge d'acier allié CR Y1 pour les mesures de force de traction et de compression (détails voir set FS RY1)
- Le cellule de charge en acier inoxydable CR Q1 pour les mesures de force de compression (détails voir set FS RQ1)
- Cellules de mesure miniatures à bouton en acier inoxydable CO Y1 pour les mesures de force de compression (pour les détails, voir le set FS OY1) ou CO Y2 pour les mesures de force de traction et de compression (pour les détails, voir le set FS OY2)

DE SÉRIE

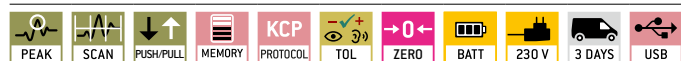

OPTION



* seulement pour FS SP1, FS RY1, FS OY2
** jusqu'à 5 kN

FS SP1

Modèle	Plage de mesure [Max] N	Lecture [d] N	Cellule de mesure en set	Prix H.T. départ usine €	Option Cert. d'étalon. DAKkS (≤ 5 kN)/Cert. d'étalonnage usine (> 5 kN)					
					Force de traction		Force de compression		Force de trac./comp.	
SAUTER					DAKkS KERN	€	DAKkS KERN	€	DAKkS KERN	€
FS 2-1KSP1	1000	0,2	CS 100-3P1	1300,-	963-162	215,-	963-262	215,-	963-362	400,-
FS 2-2KSP1	2500	0,5	CS 250-3P1	1300,-	963-163	300,-	963-263	300,-	963-363	530,-
FS 2-5KSP1	5000	1	CS 500-3P1	1320,-	963-163	300,-	963-263	300,-	963-363	530,-
FS 2-10KSP1	10000	2	CS 1000-3P1	1350,-	961-164	390,-	961-264	390,-	961-364	580,-
FS 2-20KSP1	20000	4	CS 2000-3P1	1390,-	961-164	390,-	961-264	390,-	961-364	580,-
FS 2-50KSP1	50000	10	CS 5000-3P1	1390,-	961-165	390,-	961-265	390,-	961-365	580,-
FS 2-100KSP1	100000	20	CS 10000-3P1	1660,-	961-166	435,-	961-266	435,-	961-366	640,-

FS RY1

Modèle	Plage de mesure [Max] N	Lecture [d] N	Cellule de mesure en set	Prix H.T. départ usine €	Option Cert. d'étalon. DAKkS (≤ 5 kN)/Cert. d'étalonnage usine (> 5 kN)					
					Force de traction		Force de compression		Force de trac./comp.	
SAUTER					DAKkS KERN	€	DAKkS KERN	€	DAKkS KERN	€
FS 2-5KRY1	5000	1	CR 500-1Y1	1380,-	963-163	300,-	963-263	300,-	963-363	530,-
FS 2-10KRY1	10000	2	CR 1000-1Y1	1380,-	961-164	390,-	961-264	390,-	961-364	580,-
FS 2-50KRY1	50000	10	CR 5000-1Y1	1390,-	961-165	435,-	961-265	390,-	961-365	580,-
FS 2-100KRY1	100000	20	CR 10000-1Y1	1550,-	961-166	435,-	961-266	235,-	961-366	640,-
FS 2-200KRY1	200000	40	CR 20000-1Y1	1560,-	961-167	435,-	961-267	235,-	961-367	640,-



SAUTER FS RQ1

Pour mesures de force de compression



SAUTER FS OY1

Pour mesures de force de compression



SAUTER FS OY2

Pour mesures de force de traction et de compression

FS RQ1

Modèle	Plage de mesure [Max] N	Lecture [d] N	Cellule de mesure en set	Prix H.T. départ usine €	Option Cert. d'étalon. DAkkS (≤ 5 kN)/Cert. d'étalonnage usine (> 5 kN)					
					Force de traction		Force de compression		Force de trac./comp.	
SAUTER					DAkkS KERN	€	DAkkS KERN	€	DAkkS KERN	€
FS 2-25KRQ1 <small>NEW</small>	25000	5	CR 2500-1Q1	1410,-	-	-	961-265	390,-	-	-
FS 2-50KRQ1 <small>NEW</small>	50000	10	CR 5000-1Q1	1410,-	-	-	961-265	390,-	-	-
FS 2-100KRQ1 <small>NEW</small>	100000	20	CR 10000-1Q1	1390,-	-	-	961-266	435,-	-	-

FS OY1

Modèle	Plage de mesure [Max] N	Lecture [d] N	Cellule de mesure en set	Prix H.T. départ usine €	Option Cert. d'étalon. DAkkS (≤ 5 kN)/Cert. d'étalonnage usine (> 5 kN)					
					Force de traction		Force de compression		Force de trac./comp.	
SAUTER					DAkkS KERN	€	DAkkS KERN	€	DAkkS KERN	€
FS 2-500OY1 <small>NEW</small>	500	0,1	CO 50-Y1	1250,-	-	-	963-261	178,-	-	-
FS 2-2KOY1 <small>NEW</small>	2000	0,4	CO 200-Y1	1260,-	-	-	963-262	215,-	-	-
FS 2-5KOY1 <small>NEW</small>	5000	1	CO 500-Y1	1320,-	-	-	963-263	300,-	-	-
FS 2-20KOY1 <small>NEW</small>	20000	4	CO 2000-Y1	1350,-	-	-	961-264	390,-	-	-

FS OY2

Modèle	Plage de mesure [Max] N	Lecture [d] N	Cellule de mesure en set	Prix H.T. départ usine €	Option Cert. d'étalon. DAkkS (≤ 5 kN)/Cert. d'étalonnage usine (> 5 kN)					
					Force de traction		Force de compression		Force de trac./comp.	
SAUTER					DAkkS KERN	€	DAkkS KERN	€	DAkkS KERN	€
FS 2-100OY2 <small>NEW</small>	100	0,02	CO 10-Y2	1320,-	963-161	178,-	963-261	178,-	963-361	325,-
FS 2-500OY2 <small>NEW</small>	500	0,1	CO 50-Y2	1320,-	963-161	178,-	963-261	178,-	963-361	325,-
FS 2-1KOY2 <small>NEW</small>	1000	0,2	CO 100-Y2	1390,-	963-162	215,-	963-262	215,-	963-362	400,-

Accessoires

- Module convertisseur A/D pour passer de 2 à 4 canaux de mesure externes, SAUTER FS 34, **€ 205,-**
- Mallette de transport, par exemple pour les accessoires (convient uniquement pour une plage de mesure jusqu'à 10.000 N), SAUTER FS TKZ, **€ 120,-**
- Plug-in pour prise en charge des données de mesure à partir de l'instrument de mesure et transfert à un PC, p.ex. vers Microsoft Excel®, SAUTER AFI-2.0, **€ 95,-**
- Supports pour fixation d'objet et autres accessoires, voir www.sauter.eu

NEW Nouveau modèle



Contrôle rapide de la stabilité des pierres tombales selon VSG 4.7

SAUTER FA-G

- Disque de pression avec revêtement en caoutchouc mousse pour essais de compression
- Poignée en acier inox avec revêtement en caoutchouc pour un maniement sûr
- Aucune alimentation électrique nécessaire en raison du système de mesure mécanique
- Affichage de la force réelle avec fonction de force maximale par le biais d'une aiguille de traînage
- Pour le contrôle des forces de traction et de compression
- Inclus à la livraison :
 - 1× FA 500
 - 1× AE 08
 - 1× AFH 04

SAUTER FL-G

- Idéal pour les inspections documentées des tailleurs de pierre
- Grande autonomie (plus de 8 heures), qui permet d'utiliser l'appareil en mobile pendant plus d'une journée
- Fonction de valeur limite : permet de programmer une valeur limite de stabilité. Si cette valeur est dépassée, l'appareil émet un signal visuel. Ainsi, il n'est plus nécessaire de lire le résultat de la mesure
- Large plaque d'appui avec surface en caoutchouc mousse, pour ne pas rayer la pierre tombale
- Boîtier métallique robuste pour une utilisation permanente dans des conditions environnementales difficiles
- Inclus à la livraison :
 - 1× FL 500/FL 1K
 - 1× AE 08
 - 1× AFH 04

SAUTER FS-G

- Utilisable également en dehors du test de pierre tombale grâce au capteur interne et externe
- Écran tactile de 3,5"
- Interface USB pour le transfert de données et l'alimentation électrique de série
- Mémoire interne de l'appareil (16 GB)
- Fonction de tolérance
- Fonction Track pour l'affichage des mesures continu
- Mesure de la valeur de crête
- Inclus à la livraison :
 - 1× FS 2-500
 - 1× AE 08
 - 1× AFK 02

Plus de détails ainsi que des nombreux accessoires voir Internet



DE SÉRIE

PEAK
 PUSH/PULL
 ZERO
 1 DAY

OPTION

ISO +4 DAYS

DE SÉRIE

PEAK
 PUSH/PULL
 MEMORY
 USB
 ANALOG
 UNIT
 TOL

DE SÉRIE

PEAK
 SCAN
 PUSH/PULL
 MEMORY
 USB
 KCP
 TOL

OPTION

ZERO
 BATT
 230 V
 1 DAY
 SOFTWARE
 DAkks +4 DAYS
 ISO +4 DAYS

OPTION

ZERO
 BATT
 230 V
 1 DAY
 DAkks +4 DAYS
 ISO +4 DAYS

SAUTER		FA 500G	FL 500G	FL 1KG	FS 500G
Plage de mesure [Max] N		500	500	1000	500
Lecture [d] N		2,5	0,2	0,5	0,1
Exactitude de mesure du [Max]		1 %	0,2 %	0,2 %	0,1 %
Protection de surcharge du [Max]		150 %	120 %	120 %	150 %
Prix, H.T., départ usine, €		355,-	690,-	810,-	1160,-
Option	Force de traction	961-1610, € 178,-	961-161, € 178,-	961-162, € 215,-	961-161, € 178,-
Cert. d'étalonnage usine	Force de compression	961-2610, € 198,-	961-261, € 178,-	961-262, € 215,-	961-261, € 178,-
	Force de traction/compression	961-3610, € 335,-	961-361, € 325,-	961-362, € 400,-	961-361, € 325,-
Option	Force de traction	-	963-161, € 178,-	963-162, € 215,-	963-161, € 178,-
Cert. d'étalonnage DAkks	Force de compression	-	963-261, € 178,-	963-262, € 215,-	963-261, € 178,-
	Force de traction/compression	-	963-361, € 325,-	963-362, € 400,-	963-361, € 325,-



Dynamomètre compact

Caractéristiques

- Contrôle de la consistance du béton projeté est d'une importance cruciale pour assurer l'épaisseur maximale du béton pendant la le processus de séchage
- Détermination exacte des forces nécessaires pour permettre à l'aiguille de pénétrer dans le béton. De ce fait, on peut conclure de manière fiable sur la résistance à la compression, que le béton projeté possède en phase de séchage
- Fonction Peak-Hold pour saisir la valeur de pointe et/ou fonction track pour affichage continue de mesure
- Boîtier métallique pour une utilisation permanente dans des conditions ambiantes difficiles
- Indication de capacité : Une bande lumineuse croissante indique la plage de mesure encore disponible
- Fonction de valeur limite : Programmation de Max/Min avec signal acoustique et optique via l'affichage OK
- Sécurité : En cas de dépassement de capacité de la charge au-delà de 110 % de la plage de mesure, l'appareil émet des signaux acoustique et optique clairs

- Mémoire des données interne pour jusqu'à 500 valeurs mesurées
- **2** Livré dans une mallette de transport robuste
- Grand écran réversible avec rétro-éclairage
- Sélectionnable : fonction AUTO-OFF ou fonctionnement continu. Indicateur du niveau de charge de la batterie

Caractéristiques techniques

- Taux de transmission vers le PC : jusqu'à 200 valeurs de mesure par seconde
- Exactitude de mesure : 0,3 % du [Max]
- Protection de surcharge : 150 % du [Max]
- Dimensions boîtier LxPxH 145x73x34 mm
- Poids net env. 1,8 kg
- Unités éligibles : N, kgf, ozf, lbf
- Construction robuste, nettoyable et portable
 - Capteur de force intégré de 1000 N
 - Changement rapide et facile de l'aiguille de pénétration
 - Affichage inversé pour une meilleure lisibilité
 - Mesures de la force de crête en temps réel pour une suivi
 - Précision ± 0,1 %
 - Interface USB

- **1** Aiguilles de pénétration et des adaptateurs
 - Démontable, si nécessaire
 - Diamètre de l'aiguille : 3 mm
 - Angle supérieur : 60 degrés
 - Longueur : 15 mm
 - Contient : 15 aiguilles

Accessoires

- Aiguille de rechange (ensemble de 15 pièces) pour testeur de béton SAUTER BT-A01, € 50,-
- Pour d'autres accessoires, voir internet et page 39 et suivantes

DE SÉRIE

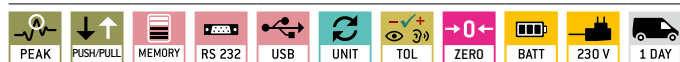

OPTION



Modèle	Plage de mesure [Max] N	Lecture [d] N	Prix H.T. départ usine €	Option Certificat d'étalonnage DAKkS			
				Force de traction		Force de compression	
				DAKkS KERN	€	DAKkS KERN	€
SAUTER FC 1K-BT	1000	1	1320,-	963-162	215,-	963-262	215,-

DÉVELOPPEMENT SPÉCIAL SUR MESURE SELON VOS BESOINS

Vous n'avez pas trouvé un dispositif de serrage approprié dans notre gamme ?

Aucun problème, nous développerons le système de serrage adéquat adapté à vos besoins, qui est conçu sur mesure pour votre système de test. Grâce à des solutions innovantes et à de nombreuses années d'expérience, nous apportons notre soutien à votre équipe ou votre entreprise sur le plan technologique et nous développons ensemble le système de serrage approprié.

CUSOS – parfaitement adapté à vous et vos exigences

Le développement de votre équipement de serrage individuel est basé sur le dernier standard de la technique. De l'idée, en passant par le développement, jusqu'au processus de fabrication, jusqu'au produit fini, nous utilisons, avec nos partenaires, les meilleurs et les plus récentes techniques, ainsi que les plus modernes.

Contactez-nous dès aujourd'hui et demandez votre solution sur mesure.



CUSTOMIZED
SOLUTION SERVICE



Stefan Herrmann
Chef de produit Mesure de Force
SAUTER
Tél. +49 7433 9933-214
stefan.herrmann@kern-sohn.com

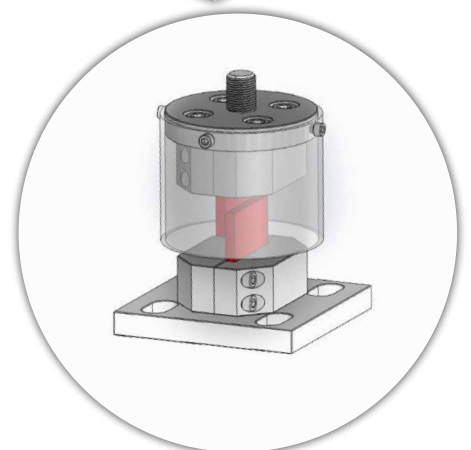
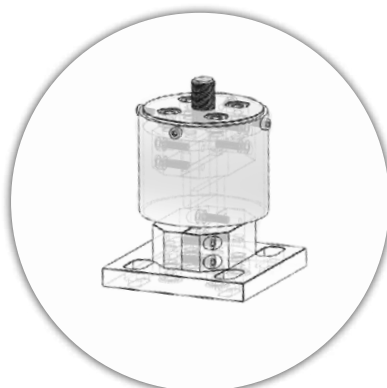
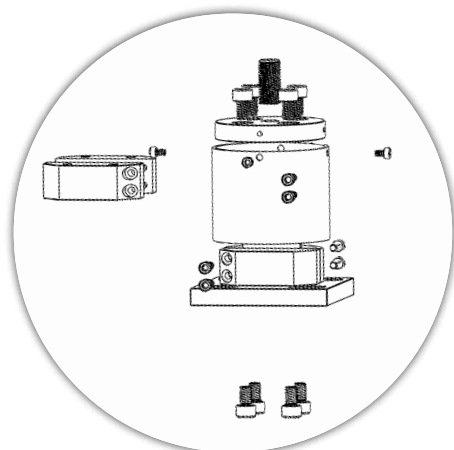
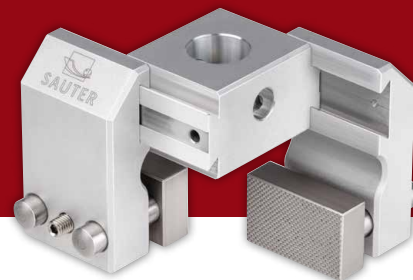



Banc d'essai manuel pour mesures de force de traction et compression précises jusqu'à 100 N

Caractéristiques

- 1 La broche ultrafine redessinée permet des essais précis dans la plage de mesure de force jusqu'à 100 N par étapes particulièrement fines et, en liaison avec la manivelle à dosage fin, garantit une manipulation fiable
- 2 Principaux domaines d'utilisation : Test de petites forces avec de courtes distances de déplacement, comme p. ex. test de films de clavier, d'échantillons biologiques, etc. (p. ex. résistance des feuilles etc.), emballages blister (p. ex. force nécessaire pour extraire les comprimés etc.)
- Utilisation verticale et horizontale
- Niveau de sécurité élevé pour mesures de répétabilité
- Grand table de base avec une haute flexibilité de montage
- Convient à tous les dynamomètres SAUTER avec cellule de mesure interne jusqu'à 100 N (non inclus dans la livraison)

Caractéristiques techniques

- Course par rotation (levée d'une rotation) : 2 mm
- Dimensions totales L×P×H 300×250×160 mm
- Poids net env. 4,6 kg

Économisez de l'argent grâce à nos ensembles pratiques, comprenant un banc d'essai, un dynamomètre et les pinces correspondantes, par exemple SAUTER TVL 100FHS71, composés de :

- 1× TVL-XS
- 1× FH 100 (Détails voir p. 14)
- 2× AE 500 (Détails voir p. 43)

Vous trouverez nos ensembles sur la page 28/29

DE SÉRIE



Modèle	Plage de mesure	Prix H.T. départ usine €
SAUTER TVL-XS*	[Max] N 100	710,-

1 * JUSQU'À ÉPUISEMENT DU STOCK

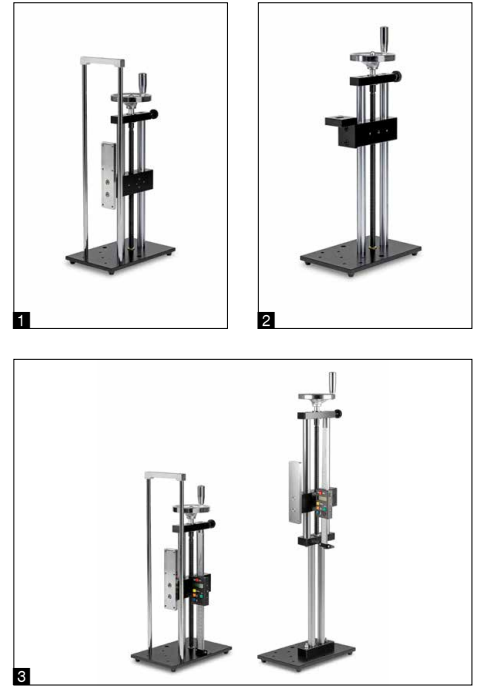

Banc d'essai manuel pour la mesure ultraprécise des forces de traction et de compression

Caractéristiques

- Utilisation verticale et horizontale
- Résultat de mesure précis
- Niveau de sécurité élevé pour mesures de répétabilité
- Grand table de base avec une haute flexibilité de montage
- SAUTER TVL, TVL-XLS: Mesure digitale de longueur SAUTER LA (sans interface) de série
 - Plage de mesure : max. 200 mm
 - Lecture : 0,01 mm
 - Fonction position à zéro
 - Prélongueur manuel ajustable
- 1** NOUVEAU : SAUTER TVL-O, Banc d'essai manuel sans appareil de mesure de la longueur SAUTER LA
- 2** NOUVEAU : SAUTER TVL-E, Banc d'essai pour les capteurs dynamométriques avec cellules de mesure externes
- SAUTER TVL-O, TVL-E: En option, l'appareil de mesure de longueur SAUTER LB (avec interface) peut être monté, voir *Accessoires*

- SAUTER TVL, TVL-XLS, TVL-O: Convient à tous les dynamomètres SAUTER avec cellule de mesure interne jusqu'à 1000 N (non inclus dans la livraison)
- SAUTER TVL-E: Convient à tous les dynamomètres SAUTER avec cellule de mesure externe jusqu'à 2000 N (non inclus dans la livraison)
- SAUTER TVL : Crochet avec filetage M6 de série
- SAUTER TVL-XLS : consistant en :
 - SAUTER TVL + SAUTER TVL-XL, voir *Accessoires*
- 3** Modèle TVL et TVL-XLS en comparaison de taille

Caractéristiques techniques

- Plaque de base avec trou taraudé M6
- Course par rotation (levée d'une rotation)
 - SAUTER TVL-XLS, TVL, TVL-O : 3 mm
 - SAUTER TVL-E : 2 mm

Accessoires

- Kit d'extension pour SAUTER TVL-XL, étend la zone de travail de 340 mm, afin de pouvoir également mesurer de plus grands échantillons. La course (hauteur de la broche à partir du socle) reste la même : 230 mm. Dimensions totales L×P×H 35×110×344 mm, poids net env. 2,8 kg, commande ultérieure possible, SAUTER TVL-XL, **€ 330,-**
- Système de mesure linéaire digital, plage de mesure 200 mm, lecture 0,01 mm, pour détails voir page 49, SAUTER LB 200-2, **€ 1140,-**
- Montage d'un dispositif de mesure de longueur LB sur un banc d'essai SAUTER en usine, SAUTER LB-A02, **€ 210,-**
- Logiciel de transmission des données avec enregistrement graphique de la courbe de mesure, logiciel force-temps, SAUTER AFH FAST, **€ 115,-**
Logiciel Force/course, uniquement en liaison avec SAUTER LB, SAUTER AFH FD, **€ 710,-**

Économisez de l'argent grâce à nos ensembles pratiques, comprenant un banc d'essai, un dynamomètre et les pinces correspondantes, par exemple SAUTER TVL 500FHS71, composés de :

- 1× TVL
- 1× FH 500 (Détails voir p. 14)
- 2× AE 500 (Détails voir p. 43)

Vous trouverez nos ensembles sur la page 28/29

DE SÉRIE

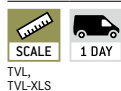

Modèle	Plage de mesure [Max] N	Course maximale mm	Dispositif de mesure de longueur dans la livraison	Dimensions	Poids net	Prix H.T.
				L×P×H mm	env. kg	départ usine €
SAUTER TVL-XLS	500	230	Dispositif de mesure de longueur avec écran	200×300×800	12	760,-
TVL	1000	230		151×234×465	9	450,-
TVL-O	1000	230	Dispositif de mesure de longueur avec écran et interface de données (en option)	151×234×465	9	290,-
TVL-E	2000	290		154×240×550	9	610,-

NEW Nouveau modèle

SAUTER TVP



SAUTER TVP-L



Bancs d'essai manuels pour la mesure des forces de compression, même avec mesure de longueur digital

Caractéristiques

- Mesure rapide et stable
- Niveau de sécurité élevé pour mesures de répétabilité
- Insertion multiple et des résultats de mesure précis
- Construction sur chariot pour mesures de distance
- Grand table de base avec une haute flexibilité de montage
- Approprié pour tous les dynamomètres SAUTER jusqu'à 500 N (non inclus dans la livraison)
- SAUTER TVP-L: Mesure digitale de longueur
 - Plage de mesure : 100 mm
 - Lecture : 0,01 mm
 - Fonction position à zero
 - Prélongueur manuel ajustable

Caractéristiques techniques

- Zone de travail maximal : 315 mm
- Longueur maximale de course : 78 mm
- Plaque de base avec trou taraudé M6
- Dimensions totales L×P×H 150×233×420 mm
- Poids net env. 11 kg

Accessoires

- Système de mesure linéaire digital, plage de mesure 200 mm, lecture 0,01 mm, pour détails voir page 49, SAUTER LB 200-2, € 1140,-
- Montage d'un dispositif de mesure de longueur LB sur un banc d'essai SAUTER en usine, SAUTER LB-A02, € 210,-
- Logiciel de transmission des données avec enregistrement graphique de la courbe de mesure, logiciel force-temps, SAUTER AFH FAST, € 115,-
Logiciel Force/course, uniquement en liaison avec SAUTER LB, SAUTER AFH FD, € 710,-

DE SÉRIE



Modèle	Plage de mesure	Prix H.T. départ usine €
SAUTER	[Max] N	
TVP	500	305,-
TVP-L	500	440,-



Les ensembles tout-en-un, pratiques pour des essais rapides et faciles

FH 500S71

- Tout-en-un : dynamomètre numérique avec pince
- Pour des essais rapides et faciles pour des forces jusqu'à 500 N
- Pas besoin d'assembler ni de configurer les pièces, ce qui fait économiser du temps et de l'argent
- Pour le contrôle des forces de traction et de compression

Accessoires

- Logiciel de transmission des données avec enregistrement graphique de la courbe de mesure, logiciel force-temps, SAUTER AFH FAST, € 115,-

TVL 500FHS71

- Tout-en-un : banc d'essai avec dynamomètre numérique et 2 pinces
- Pour les essais manuels avec un pas de la broche de 3 mm/rotation et pour les forces jusqu'à 500 N
- Pas besoin d'assembler ni de configurer les pièces, ce qui fait économiser du temps et de l'argent
- Pour le contrôle des forces de traction et de compression

Accessoires

- Système de mesure linéaire digital, plage de mesure 200 mm, lecture 0,01 mm, pour détails voir page 51, SAUTER LB 200-2, € 1140,-
- Montage d'un dispositif de mesure de longueur LB sur un banc d'essai SAUTER en usine, SAUTER LB-A02, € 210,-
- Logiciel de transmission des données avec enregistrement graphique de la courbe de mesure, logiciel force-temps, SAUTER AFH FAST, € 115,-
- Logiciel Force/course, uniquement en liaison avec SAUTER LB, SAUTER AFH FD, € 710,-

DE SÉRIE



TVL

OPTION



Modèle	Plague de mesure [Max] N	Lecture [d] N	Inclus à la livraison	Prix H.T. départ usine €	Option Certificat d'étalonnage DAkks					
					Force de traction DAkks KERN	Force de traction €	Force de compression DAkks KERN	Force de compression €	Force de traction/comp. DAkks KERN	Force de traction/comp. €
SAUTER										
FH 500S71	500	0,1	1× FH 500 1× AE 500	710,-	963-161	178,-	963-261	178,-	963-361	325,-
TVL 500FHS71	500	0,1	1× TVL 1× FH 500 2× AE 500	1380,-	963-161	178,-	963-261	178,-	963-361	325,-



Le paquet tout-en-un pratique pour des essais rapides et faciles

Caractéristiques

- Tout-en-un : banc d'essai avec dynamomètre numérique et 2 pinces
- Pour les essais manuels précis par élévation de la broche de 2 mm/tour
- Pas besoin d'assembler ni de configurer les pièces, ce qui fait économiser du temps et de l'argent
- Pour le contrôle des forces de traction et de compression

Accessoires

- Logiciel de transmission des données avec enregistrement graphique de la courbe de mesure, logiciel force-temps, € 115,-

DE SÉRIE



OPTION



Modèle	Plague de mesure [Max] N	Lecture [d] N	Inclus à la livraison	Prix H.T. départ usine €	Option Certificat d'étalonnage DAKKS					
					Force de traction DAKKS KERN	€	Force de compression DAKKS KERN	€	Force de traction/comp. DAKKS KERN	€
SAUTER										
TVL 100FHS71	100	0,05	1× TVL 1× FH 100 2× AE 500	1480,-	963-161	178,-	963-261	178,-	963-361	325,-

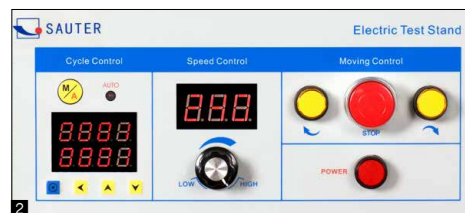

Banc d'essai motorisé avec écran numérique pour les mesures horizontales de force avec des exigences très élevées

Caractéristiques

- Utilisation aisée
- Travail efficace
- Qualité solide et finition robuste
- **1** Étau à mâchoires réglable en linéaire. L'étai de serrage peut être réglé et bloqué avec précision latéralement et en hauteur par molette de réglage
- Fonction de répétition pour tests de charge permanentes
- Affichage numérique de vitesse pour lecture directe de la vitesse de mouvement
- Tableau de commande de haute gamme :
 - affichage de vitesse numérique
 - fonction répétition numérique
 - commande du banc d'essai avec le logiciel de l'ordinateur SAUTER AFH

- **2** La figure montre le tableau de commande Premium du SAUTER THM 500N500N
- Possibilités de fixation solides et flexibles des dynamomètres SAUTER, voir *Accessoires* Page 39
- Approprié pour tous les dynamomètres SAUTER jusqu'à 500 N (non inclus dans la livraison)

Caractéristiques techniques

- Distance minimale entre la fixation gauche et la fixation droite de l'objet : 30 mm
- Course maximale: 220 mm (protégé par des interrupteurs finaux électriques)
- Dimensions totales L×P×H 550×170×345 mm
- Poids net env. 34 kg

DE SÉRIE



Modèle	Plage de mesure	Plage de vitesse	Moteur	Prix H.T. départ usine €
SAUTER	[Max] N	[Max] mm/min		
THM 500N500*	500	50 – 500	Moteur électrique	2790,-

1 * JUSQU'À ÉPUISEMENT DU STOCK



Banc d'essai robuste pour applications de laboratoire

Caractéristiques

- Banc d'essai motorisé pour des contrôles du force de traction et de compression
- Version de table pour une utilisation simple
- Design robuste pour des applications permanents
- Arrêt d'urgence facile d'accéder
- Points d'extrémités individuelles ajustables de la course
- Mode de procédure automatique ou manuel
- **I** Approprié pour tous les dynamomètres SAUTER jusqu'à 500 N, p. ex. SAUTER FH-S, pour détails, voir la page 14 (non inclus dans la livraison)

Caractéristiques techniques

- Force de traction et de compression maximale : 500 N
- Exactitude de la vitesse : 2% du [Max]
- Dimensions totales L×P×H 570×428×236 mm
- Poids net env. 28 kg

Accessoires

- Système de mesure linéaire digital, plage de mesure 300 mm, lecture 0,01 mm, pour détails voir page 49, SAUTER LB 300-2, **€ 1250,-**
- Montage d'un dispositif de mesure de longueur LB sur un banc d'essai SAUTER en usine, SAUTER LB-A02, **€ 210,-**
- Logiciel de transmission des données avec enregistrement graphique de la courbe de mesure, logiciel force-temps, SAUTER AFH FAST, **€ 115,-**
Logiciel Force/course, uniquement en liaison avec SAUTER LB, SAUTER AFH FD, **€ 710,-**



Modèle	Plage de mesure	Plage de vitesse	Course maximale	Prix H.T. départ usine
	[Max] N	[Max] mm/min	mm	€
SAUTER TVO 500N300	500	15 - 300	270	2480,-



Banc d'essai motorisé incl. appareil de mesure de longueur LD

Banc d'essai de haute gamme en version table – avec moteur pas-à-pas – maintenant disponible en kit



Possibilités de fixation solides et flexibles de nombreux accessoires et pinces de la gamme SAUTER, voir *Accessoires*



Un grand nombre de possibilités d'utilisation grâce à la course grande



Interface pour le transfert de données du dynamomètre SAUTER FH et pour la commande du banc d'essai avec le logiciel SAUTER AFH

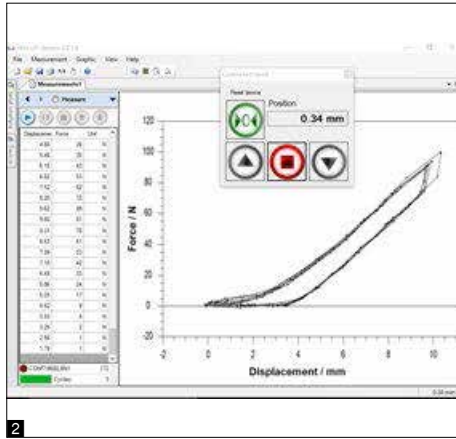

Caractéristiques

- Banc d'essai motorisé pour des contrôles du force de traction et de compression
- NOUVEAU : Maintenant disponible en kit pratique TVO-LD pour les mesures de force-déplacement en laboratoire et dans l'industrie
- Kit TVO-LD : cinq en un - banc d'essai motorisé, appareil de mesure de longueur LD, câble d'interface, logiciel de transmission des données AFH LD, convertisseur d'interface AFH 12 et montage
- Moteur pas à pas pour une utilisation optimale :
 - pour une vitesse constante de la plus petite charge à la charge maximale
 - permet le contrôle à vitesse minimale et à pleine charge
 - pour une meilleure précision de positionnement. Démarrage et arrêt précis, sans marche à vide, même aux vitesses élevées
 - possibilités de régler précisément la vitesse de mouvement avec affichage à l'écran
- Mode de procédure automatique ou manuel

- **1** Tableau de commande de haute gamme :
 - affichage de vitesse numérique
 - fonction répétition numérique
 - commande du banc d'essai avec le logiciel de l'ordinateur SAUTER AFH **2**
- Version de table pour une utilisation simple
- Construction robuste
- Kit TVO-LD : avec potentiomètre linéaire pour la mesure de longueur pour la création de diagrammes force/déplacement sur PC, plage de mesure maximale 300 mm/500 mm/700 mm, lisibilité 0,01 mm, précision de mesure 0,5 % de [Max], câble USB-A 1,5 m, vitesse d'acquisition de données élevée
- TVO-LD: Logiciel de transmission de données SAUTER AFH LD compris dans la livraison
- **3** Possibilité de fixation des dynamomètres SAUTER jusqu'à 2 kN

Caractéristiques techniques

- Exactitude de la vitesse : 0,5 % du [Max]
- Précision du positionnement à l'arrêt : ± 0,05 mm

Accessoires

- Uniquement TVO-S: Logiciel de transmission des données avec enregistrement graphique de la courbe de mesure, logiciel force-temps, SAUTER AFH FAST, **€ 115,-**
- **3** Support pour les dynamomètres avec cellule de mesure externe aux bancs d'essai, pour une lecture confortable de la valeur mesurée, SAUTER TVO-A01, **€ 125,-**
- Dynamomètres voir page 12 et suivantes, pinces et autres accessoires voir page 39 et suivantes

DE SÉRIE

OPTION

SCALE TVO-LD SOFTWARE TVO-LD STEPPER 2 DAYS SOFTWARE TVO

Modèle	Plage de mesure [Max] N	Plage de vitesse [Max] mm/min	Course maximale mm	Prix H.T. départ usine €
SAUTER				
TVO 500N500S	500	1 - 500	270	3950,-
TVO 1000N500S	1000	1 - 500	500	4090,-
TVO 2000N500S	2000	1 - 500	700	5800,-
Sets comprenant banc d'essai, appareil de mesure de longueur, câble d'interface, logiciel AFH LD, montage :				
TVO 500N500S-LD <small>NEW</small>	500	1 - 500	270	5050,-
TVO 1000N500S-LD <small>NEW</small>	1000	1 - 500	500	5250,-
TVO 2000N500S-LD <small>NEW</small>	2000	1 - 500	700	6980,-

NEW Nouveau modèle



Banc d'essai motorisé incl. dispositif de mesure de longueur LB

Banc d'essai avec moteur électrique pour les mesures standard – maintenant disponible en kit



Tableau de commande haute gamme
- affichage de vitesse numérique
- fonction répétition numérique

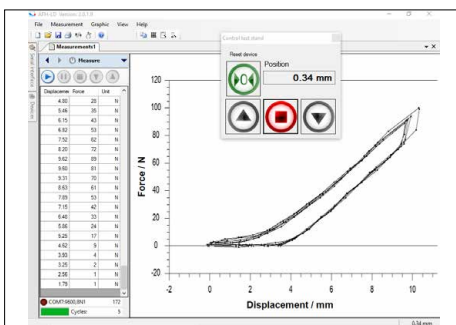

Commande du banc d'essai avec le logiciel pour ordinateur SAUTER AFH



Possibilités de fixation solides et flexibles de nombreux accessoires et pinces de la gamme SAUTER, voir *Accessoires*

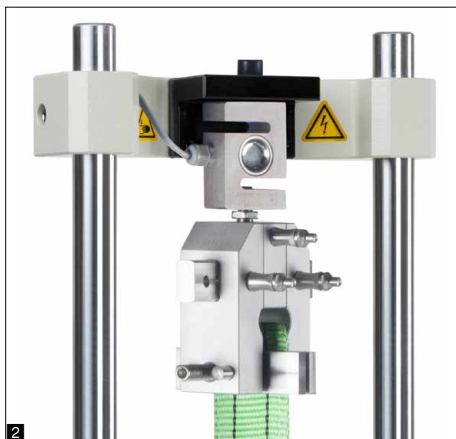

Caractéristiques

- Banc d'essai motorisé pour des contrôles du force de traction et de compression
- NOUVEAU : Maintenant disponible en kit pratique pour les mesures de force-déplacement en laboratoire et dans l'industrie
- Kit TVM-LB : cinq en un - banc d'essai motorisé, dispositif de mesure digital de longueur LB, câble d'interface, logiciel de transmission des données AFH FD, deux convertisseurs d'interface AFH 12 et montage
- Fonction de débranchement commandé par la force, arrêt test après atteinte d'une charge maximale réglable, seulement en connection avec les dynamomètres SAUTER FH
- Course maximale assurées par interrupteurs finals de course électriques
- Système de mesure linéaire digital SAUTER LA de série, pour la lecture du déplacement de mesure avec une lisibilité de 0,01 mm (uniquement pour TVM)

- Possibilités de montage particulièrement flexibles de dynamomètres les plus divers comme par exemple SAUTER FC, FH, FK, FL :
 - **1** Montage direct des appareils de mesure avec cellule de mesure interne jusqu'à une plage de mesure de 500 N (uniquement pour TVM 5000N230N)
 - **2** Montage directe de la cellule de mesure au traverse, commençant avec [Max] 1000 N
 - **3** Support pour les dynamomètres de la série SAUTER FH avec cellule de mesure externe
- Kit TVM-LB : avec dispositif de mesure digital de longueur LB pour l'établissement de diagrammes force/course sur PC, plage de mesure maximale 300 mm, lisibilité 0,01 mm, pour détails voir la page 49

Caractéristiques techniques

- Course maximale: 210 mm
- Exactitude de la vitesse : 3 % du [Max]

Accessoires

- Uniquement TVM : Logiciel de transmission des données avec enregistrement graphique de la courbe de mesure, logiciel force-temps, SAUTER AFH FAST, € 115,-
- **3** Support pour les dynamomètres de la série SAUTER FH avec cellule de mesure externe, SAUTER TVM-A01, € 95,-
- Dynamomètres voir page 11 et suivantes, pinces et autres accessoires voir page 39 et suivantes

DE SÉRIE				OPTION	
SCALE	SOFTWARE	ELECTRO	2 DAYS	SOFTWARE	
TVM-LB				TVM	

Modèle	Plage de mesure		Plage de vitesse		Longueur colonnes de guidage mm	Prix H.T. départ usine €
	[Max] N		[Max] mm/min			
SAUTER						
TVM 5000N230N	5000		10 - 230		635	2740,-
TVM 5000N230NL	5000		10 - 230		1135	3230,-
TVM 10KN120N	10000		30 - 120		1135	3770,-
TVM 20KN120N	20000		30 - 120		1135	5040,-
Sets comprenant banc d'essai, dispositif de mesure de longueur, câble d'interface, logiciel AFH FD, montage :						
TVM 5000N230N-LB <small>NEW</small>	5000		10 - 230		635	4880,-
TVM 5000N230NL-LB <small>NEW</small>	5000		10 - 230		1135	5350,-
TVM 10KN120N-LB <small>NEW</small>	10000		30 - 120		1135	5880,-
TVM 20KN120N-LB <small>NEW</small>	20000		30 - 120		1135	7100,-

NEW Nouveau modèle



Banc d'essai motorisé incl. appareil de mesure de longueur LD

Banc d'essai de qualité premium avec moteur pas-à-pas pour un contrôle précis jusqu'à 50 kN – maintenant disponible en kit



Tableau de commande haute gamme

- Indication digital de la vitesse permet de lire directement la vitesse de mouvement
- Fonction digital de répétition pour des essais de charge permanente

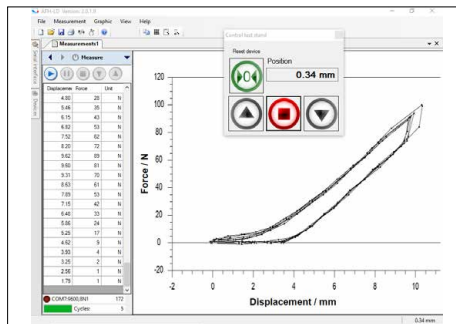

Commande du banc d'essai avec le logiciel pour ordinateur SAUTER AFH



Possibilités de fixation solides et flexibles de nombreux accessoires et pinces de la gamme SAUTER, voir *Accessoires*



Caractéristiques

- Banc d'essai motorisé pour des contrôles du force de traction et de compression
- NOUVEAU : Maintenant disponible en kit pratique TVS-LD pour les mesures de force-déplacement en laboratoire et dans l'industrie
- Kit TVS-LD : cinq en un - banc d'essai motorisé de haute gamme, appareil de mesure de longueur LD, câble d'interface, logiciel de transmission des données AFH LD, convertisseur d'interface AFH 12 et montage
- Moteur pas à pas pour une utilisation optimale :
 - pour une vitesse constante de la plus petite charge à la charge maximale
 - permet le contrôle à vitesse minimale et à pleine charge
 - pour une meilleure précision de positionnement. Démarrage et arrêt précis, sans marche à vide, même aux vitesses élevées
 - possibilités de régler précisément la vitesse de mouvement avec affichage à l'écran
- Course maximale assurées par interrupteurs finals de course électriques
- Zone de travail importante grâce aux colonnes de guidage plus longues en version standard, permet un grand nombre de possibilités de fixation

- Uniquement TVS : Système de mesure linéaire digital SAUTER LA de série, pour la lecture du déplacement de mesure avec une lisibilité de 0,01 mm
- Kit TVS-LD : avec potentiomètre linéaire pour la mesure de longueur pour la création de diagrammes force/déplacement sur PC, plage de mesure maximale 300 mm, lisibilité 0,01 mm, précision de mesure 0,5 % de [Max], câble USB-A 1,5 m, vitesse d'acquisition de données élevée
- TVS-LD: Logiciel de transmission de données SAUTER AFH LD compris dans la livraison
- Possibilités de montage particulièrement flexible de dynamomètres divers comme p. ex. SAUTER FC, FH, FK, FL :
 - **1** Montage direct des appareils de mesure avec cellule de mesure interne jusqu'à une plage de mesure de 500 N (uniquement pour TVS 5000N240)
 - **2** Montage directe de la cellule de mesure au travers, commençant avec [Max] 1000 N
 - **3** Support pour les dynamomètres de la série SAUTER FH avec cellule de mesure externe

Caractéristiques techniques

- Course maximale : 210 mm
- Exactitude de la vitesse : 1 % du [Max]
- Précision du positionnement à l'arrêt : ± 0,05 mm

Accessoires

- Uniquement TVS : Logiciel de transmission des données avec enregistrement graphique de la courbe de mesure, logiciel force-temps, SAUTER AFH FAST, € 115,-
- **3** Support pour les dynamomètres de la série SAUTER FH avec cellule de mesure externe, SAUTER TVM-A01, € 95,-
- Dynamomètres voir page 11 et suivantes, pinces et autres accessoires voir page 39 et suivantes

DE SÉRIE



OPTION



Modèle	Plage de mesure	Plage de vitesse	Longueur colonnes de guidage	Prix
				H.T. départ usine €
SAUTER	[Max] N	[Max] mm/min	mm	
TVS 5000N240	5000	1 - 240	1135	5650,-
TVS 10KN100	10000	1 - 200	1135	7200,-
TVS 20KN100	20000	1 - 70	1135	7300,-
TVS 50KN80	50000	1 - 70	1135	10400,-
Sets comprenant banc d'essai, appareil de mesure de longueur, câble d'interface, logiciel AFH LD, montage :				
TVS 5000N240-LD <small>NEW</small>	5000	1 - 240	1135	6590,-
TVS 10KN100-LD <small>NEW</small>	10000	1 - 200	1135	8150,-
TVS 20KN100-LD <small>NEW</small>	20000	1 - 70	1135	8250,-
TVS 50KN80-LD <small>NEW</small>	50000	1 - 70	1135	11290,-

NEW Nouveau modèle



Banc d'essai manuel pour contrôle des ressorts en traction et en compression, version intermédiaire à 500 N

Caractéristiques

- Mesure des ressorts en traction et compression
- Appareil de mesure intégré au boîtier
- Imprimante thermique intégrée
- Dispositif de mesure digital de longueur SAUTER LA de série :
 - Fonction position à zero manuelle possible
 - Prélongueur manuel ajustable
 - Lecture : 0,01 mm
- 10 emplacements de mémoire pour l'imprimeur et pour le calcul des valeurs moyennes
- Mesure avec zone de tolérance (fonction de valeur limite) : limite supérieure et inférieure réglables, dans le sens de traction et de compression. L'opération est assistée par un signal acoustique et optique
- Affichage de charge de pointe (Peak-Hold)
- Unités éligibles : N, lbf, kgf

Caractéristiques techniques

- Exactitude de mesure : 0,5 % du [Max]
- Longueur maximale de course : 100 mm
- Zone de travail maximal : 100 mm
- Dimensions totales L×P×H 235×300×620 mm
- Poids net env. 22 kg

DE SÉRIE



OPTION



Modèle	Plage de mesure [Max] N	Lecture [d] N	Prix H.T. départ usine €	Option Certificat d'étalonnage usine	
				KERN	€
SAUTER SD 50N100	50	0,01	2520,-	961-2610	189,-
SD 100N100	100	0,02	2520,-	961-2610	189,-
SD 200N100	200	0,05	2330,-	961-2610	189,-
SD 500N100	500	0,1	2520,-	961-2610	189,-

JUSQU'À ÉPUISEMENT DU STOCK

	Pince longue pour essais de traction et de déchirement 500 N, envergure 3 mm, filetage : M6	AC 17R € 79,- 1 pièce AC 17 € 135,- 2 pièces
	Pince pointu pour essais de traction et de déchirement jusqu'à 50 N, envergure 22 mm, filetage : M6	AC 01R € 72,- 1 pièce AC 01 € 138,- 2 pièces
	Pince petite standard pour essais de traction et de déchirement jusqu'à 500 N, largeur 15 mm, envergure 4 mm, filetage : M6	AC 14R € 39,- 1 pièce AC 14 € 66,- 2 pièces
	Pince petite standard pour essais de traction et de déchirement jusqu'à 500 N, largeur 22 mm, envergure 4 mm, filetage : M6	AC 22R € 79,- 1 pièce AC 22 € 138,- 2 pièces
	Pince de serrage à vis jusqu'à 100 N pour mesures de traction en laboratoire, y compris mâchoires avec mâchoires pyramidales, envergure 4 mm, filetage : M6 Autres mâchoires sur demande	AD 9001 € 465,- 1 pièce 
	Pince de serrage à vis jusqu'à 400 N pour mesures de traction en laboratoire, y compris mâchoires pyramidales 1 avec bride d'adaptation pour le système AD, 2 avec filetage : M6, envergure 8 mm Autres mâchoires sur demande	AD 9005 € 370,- 1 pièce 

	Mâchoire plate pour essais de traction jusqu'à 5 kN (p. e. papier ou textile), envergure 4 mm, filetage : M6	AC 03R € 76,- 1 pièce AC 03 € 151,- 2 pièces
	Pince à mâchoire double universelle pour essais de traction et de déchirement jusqu'à 5 kN, envergure 5 mm, filetage : M10	AC 12R € 50,- 1 pièce AC 12 € 95,- 2 pièces
	Pince petite pour charges hautes pour essais de traction et de déchirement jusqu'à 5 kN, envergure 5 mm, filetage : M10	AC 16R* € 79,- 1 pièce AC 16* € 151,- 2 pièces
	Pince à deux mâchoires larges pour essais de traction et de décollement jusqu'à 5 kN, largeur de la mâchoire 60 mm, envergure 33 mm, filetage : M10	AC 18R € 85,- 1 pièce AC 18 € 156,- 2 pièces
	Mâchoire à galèts pour essais de traction et de déchirement jusqu'à 5 kN, filetage : M10	AC 11R € 80,- 1 pièce
	Pince à rouleaux excentrique particulier pour essais de câbles jusqu'à 5 kN, Trou oblong de 10×30 mm, envergure : 9 mm	AC 41* € 240,- 1 pièce
	Pince à tambour généralement pour les essais d'arrachement des câbles et de fiches jusqu'à 5 kN, pour échantil- lons de Ø entre 1,5 mm et 8 mm, filetage : M10	AC 42* € 240,- 1 pièce
	Tendeur à clavette jusqu'à 5 kN, pour essais de traction, grâce à la forme biseautée de la pince, l'échantillon se pince soi-même avec une charge croissante, envergure 10 mm, mâchoires pyramidales	AD 9080 € 1660,- 1 pièce 
	Tendeur à câble et à fil jusqu'à 1 kN, convient pour fils de diamètre 2 mm, bandes d'une largeur maximale de 7 mm, incl. mâchoires avec surface caoutchoutée	AD 9120 € 610,- 1 pièce 

1 *JUSQU'A ÉPUISEMENT DU STOCK



Tendeur à câble et à fil

jusqu'à 5 kN, pour serrer des bandes, câbles, fils, etc.
Convient pour fils de diamètre jusqu'à 5 mm, bandes d'une envergure maximale de 8 mm.

Mâchoires pyramidales

AD 9121
€ 940,-
1 pièce



Tendeur à rouleaux

jusqu'à 1 kN, serrage unilatéral et excentrique. Convient pour les essais de traction avec bandes ou tout autre matériau plat souple et flexible (par ex. film d'aluminium) avec une épaisseur d'échantillon max. de 7 mm, galets inclus grip pyramidales, surface de serrage opposée lisse.

Convient pour objets de contrôle d'une envergure jusqu'à 50 mm

AD 9205
€ 500,-
1 pièce



Tendeur à rouleaux

jusqu'à 5 kN, serrage unilatéral et excentrique. Convient pour les essais de traction avec bandes ou tout autre matériau plat souple et flexible (par ex. film d'aluminium) avec une épaisseur d'échantillon max. de 7 mm, galets inclus grip pyramidales, surface de serrage opposée lisse.

Convient pour objets de contrôle d'une largeur jusqu'à 50 mm

AD 9207
€ 710,-
1 pièce



Tendeur à bandes

jusqu'à 10 kN, ouvert unilatéralement, Convient pour les essais de traction avec bandes ou tout autre matériau plat souple et flexible avec une épaisseur d'échantillon max. de 2,5 mm et une largeur d'objet jusqu'à 22 mm

AD 9250
€ 900,-
1 pièce



Tendeur à bandes

jusqu'à 20 kN, Convient pour les essais de traction avec bandes ou tout autre matériau plat souple et flexible avec une épaisseur d'échantillon max. de 2,5 mm et une largeur d'objet jusqu'à 80 mm

AD 9255
€ 1170,-
1 pièce



Tendeur à clavette

jusqu'à 10kN, pour essais de traction, grâce à la forme biseautée de la pince, l'échantillon se pince soi-même avec une charge croissante, envergure 10 mm, mâchoires pyramidales incl. Autres mâchoires sur demande

AD 9090
€ 1970,-
1 pièce



Tendeur à clavette

jusqu'à 20kN, pour essais de traction, grâce à la forme biseautée de la pince, l'échantillon se pince soi-même avec une charge croissante, envergure 13 mm, mâchoires pyramidales incl. Autres mâchoires sur demande

AD 9095
€ 2230,-
1 pièce



Tendeur à clavette







jusqu'à 50kN, pour essais de traction, grâce à la forme biseautée de la pince, l'échantillon se pince soi-même avec une charge croissante, envergure 13 mm, mâchoires pyramidales incl. Autres mâchoires sur demande

AD 9096
€ 3280,-
1 pièce



Conseil

Vous n'avez pas trouvé la bonne fixation ?
Nous serons heureux de fabriquer des options de fixation individuelles selon vos spécifications, pour tous les détails voir page 24

	Dispositif concave à l'angle optimisé pour la mesure sur les bras ou les jambes jusqu'à 1 kN, filetage intérieur : M6	AC 45 € 135,- 1 pièce
	Dispositif rectangulaire plat pour la mesure de force sur le dos, sur la cage thoracique ou le bras jusqu'à 1 kN, filetage intérieur : M6	AC 46 € 90,- 1 pièce
	Dispositif rond pour la mesure ponctuelle de la force musculaire, sur l'épaule par exemple jusqu'à 1 kN, filetage intérieur : M6	AC 47 € 95,- 1 pièce
	Plateau de compression d'aluminium, épaisseur 10 mm, pour essais de compression jusqu'à 5 kN, diam. 110mm, filetage extérieur : M12	AFH 06 € 60,- 1 pièce
	Plaque de compression pour essais de compression jusqu'à 5 kN (p. e. matière plastique), Ø 49 mm, filetage intérieur : M10	AC 08R* € 49,- 1 pièce AC 08* € 95,- 2 pièces
	Tête sphérique en acier nickelé pour essais de compression et de rupture jusqu'à 5 kN, (p. e. mousse synthétique, verre), filetage intérieur : M6/M10 Radius de sphère : 5mm/8mm	AC 02 € 65,- 1 pièce chacune
	Petite cintreuse 3 points (acier) jusqu'à 10 kN, graduation centrale 80-0-80 mm. Composé d'une poutre support, de deux tréteaux et d'une panne cintrée avec des rayons fixés, rayons sur demande. Distance entre les deux tréteaux 4-170 mm. Largeur des tréteaux 30 mm	AD 9300 € 3020,- 1 pièce 

	Adaptateur de filetage en acier pour les dynamomètres, des pinces et bancs d'essai SAUTER, filetage extérieur 1 : M6 filetage extérieur 2 : M12	AFM 14 € 18,- 1 pièce 
	Adaptateur de filetage en acier pour les dynamomètres, les pinces et les bancs d'essai SAUTER, filetage extérieur : M10 filetage intérieur : M6	AFM 05 € 18,- 1 pièce 
	Adaptateur de filetage en acier pour les dynamomètres, les pinces et les bancs d'essai SAUTER, filetage extérieur : M12 filetage intérieur : M10	AFM 16 € 18,- 1 pièce 
	Adaptateur de filetage en acier pour les dynamomètres et les pinces SAUTER, filetage extérieur : M6 filetage intérieur : M8	AFM 22 € 18,- 1 pièce 
	Adaptateur de filetage en acier pour les dynamomètres, les pinces et les bancs d'essai SAUTER, filetage extérieur : M10 filetage intérieur : M6	AFM 07 € 18,- 1 pièce 
	Vis grub en acier pour des pinces et bancs d'essai de SAUTER, filetage extérieur : M6	AFM 20 € 18,- 1 pièce 
	Adaptateur de filetage en acier pour les dynamomètres, les pinces et les bancs d'essai SAUTER, filetage extérieur : M10 filetage intérieur : M8	AFM 23 € 18,- 1 pièce 

Autres adaptateurs sur demande

! *JUSQU'À ÉPUISEMENT DU STOCK



Pince standard

Largeur d'ouverture (à l'intérieur des mâchoires) : 0-7 mm, pour des essais de traction jusqu'à 500 N, fil M6.
Sécurité en cas de surcharge : 150 % de Max.
Manipulation facile sans outil : on ouvre et ferme les mâchoires avec le bouton rotatif sur la face supérieure. Préréglage d'ouverture de la mâchoire par vis fixées. Préchargement au moyen de ressorts intégrés

AE 01
€ 145,-
1 pièce



Pince à mâchoire larges

Largeur d'ouverture (à l'intérieur des mâchoires) : 0-6 mm, pour des essais de traction jusqu'à 500 N, fil M6.
Sécurité en cas de surcharge : 150 % de Max.
Manipulation facile sans outil : on ouvre et ferme les mâchoires avec le bouton rotatif sur la face supérieure.

AE 02
€ 165,-
1 pièce



Pince de tension de bandes

Largeur d'ouverture (à l'intérieur des mâchoires) : 0-4 mm, pour des essais de traction jusqu'à 500 N, fil M6.
Sécurité en cas de surcharge : 150 % de Max.
Manipulation facile sans outil : on ouvre et ferme la mâchoire avec le levier attaché en haut

AE 03
€ 320,-
1 pièce



Pince de tension de bandes

Largeur d'ouverture (à l'intérieur des mâchoires) : 0-6 mm, pour des essais de traction jusqu'à 500 N, fil M6.
Sécurité en cas de surcharge : 150 % de Max.
Manipulation facile sans outil : on ouvre et ferme la mâchoire avec les leviers attachés

AE 04
€ 245,-
1 pièce



Pince de tension pour cordes et fils

Largeur d'ouverture (à l'intérieur des mâchoires) : 0-5 mm, pour des essais de traction jusqu'à 500 N, fil M6.
Sécurité en cas de surcharge : 150 % de Max.
Manipulation facile sans outil, le spécimen peut simplement être enroulé autour de la vis et peut être fixée au moyen de la vis de serrage

AE 05
€ 65,-
1 pièce



Borne d'arrachage de câble

Largeur d'ouverture (à l'intérieur des mâchoires) : 1,5-6 mm, pour des essais de traction jusqu'à 500 N, fil M6.
Sécurité en cas de surcharge : 150 % de Max.
Manipulation facile sans outil : l'échantillon peut être simplement inséré dans une cavité appropriée et être testé

AE 06
€ 245,-
1 pièce



Pince à clavette

Largeur d'ouverture (à l'intérieur des mâchoires) : 0-6 mm, pour des essais de traction jusqu'à 500 N, fil M6.
Sécurité en cas de surcharge : 150 % de Max.
Manipulation facile sans outil : l'échantillon peut être simplement inséré dans la pince ouverte. Celui-ci se retire lors d'un essai de traction par elle-même

AE 07
€ 260,-
1 pièce



Essais de compression ≤ 5000 N



Plaque de compression en acier inoxydable

pour des essais de compression jusqu'à 5kN, ø 47 mm, filetage femelle M6, revêtement en caoutchouc mousse pour les surfaces sensibles inclus dans la livraison

AE 08
€ 33,-
1 pièce





1

Pince de mesure de force universelle à réglage rapide pour essais de traction et de compression pour une gamme de force jusqu'à 500 N

Caractéristiques

- Pince de mesure de force de qualité dans la plage de force inférieure avec variabilité élevée pour une adaptation rapide aux objets de contrôle les plus divers
- Confection massive pour forces de serrage élevées
- Envergure flexible (largeur entre les mâchoires) de 0-10 mm
- Mâchoires en structure pyramidale, de série, LxH 15x10 mm
- La structure modulaire permet une adaptation et nettoyage rapide de la pince
- Les tiges filetées à six pans creux permettent de fixer solidement les objets à tester à l'aide d'outils standard et de les adapter ainsi aux exigences et aux conditions d'utilisation propres à l'utilisateur, par exemple l'utilisation avec un banc d'essai ou un appareil de mesure, etc.
- Utilisable avec tous les dynamomètres de SAUTER ou bien systèmes de mesure avec bancs d'essais
- Pour la fixation de la pince au dynamomètre, il y a un filetage de M6 à la partie supérieure
- Contenu de la livraison : 1 pince avec 2 mâchoires avec structure pyramidale

Caractéristiques techniques

- Pour essais de traction et de compression jusqu'à 500 N
- Sécurité contre les surcharges : 150 % du [Max]
- Dimensions totales LxPxH 51x41x15 mm
- Poids net env. 0,10 kg

DE SÉRIE



Modèle	Plage de mesure	Prix H.T. départ usine €
SAUTER	[Max] N	
AE 500	500	195,-

Supports

1



Set de supports standard
pour tous les dynamomètres FA, FH,
FL, FC et FS, filetage : M6
10-500 N

AC 43
€ 61,-
6 éléments



Set de supports standard
pour dynamomètre FK,
filetage : M8
10-1000 N

AC 430
€ 55,-
6 éléments



Support de tensiomètre
support idéal pour tous les
modèles FK 10 jusqu'à FK 250

FK-A01
€ 230,-
1 pièce



Support de tensiomètre
pour des essais de tension de traction
avec charge élevée pour FK 500 et FK 1K

FK-A02
€ 320,-
1 pièce

Solutions spéciales



Poignée en acier inoxydable
avec gaine en caoutchouc,
AFH 04 convient pour FA, FH, FL
AFK 02 convient pour FK, FC et FS
filetage : M12

AFH 04
€ 105,-
1 pièce

AFK 02
€ 105,-
1 pièce



Poignée en acier inoxydable
avec gaine en caoutchouc pour FH, FL
avec cellule de mesure externe

AFH 05
€ 60,-
1 pièce



Testeur des portes
poignée de maintien (longueur : 300 mm)
et deux plaques rondes d'absorption de force
(\varnothing 85 mm) en option pour FH 1K jusqu'à
FH 5K, pour la sécurité des essais de forces
de fermeture (non autorisé selon DIN 18650
ou d'autres), jusqu'à 5 kN

AFH 03
€ 320,-
1 pièce

Câbles d'interface



Câble de connexion RS-232/PC
pour raccordement des modèles de la série
SAUTER FH à un PC

FH-A01
€ 50,-
1 pièce



Câble de connexion RS-232/PC
pour raccordement des modèles de la série
SAUTER FL, DA et DB à un PC

FL-A04
€ 50,-
1 pièce



Câble de connexion USB/PC
pour raccordement des modèles de la série
SAUTER FL, DA et DB à un PC

FK-A01
€ 50,-
1 pièce



Câble de connexion RS-232/PC
pour raccordement des modèles de
la série SAUTER LB à un PC

LB-A01
€ 390,-
1 pièce



Adaptateur RS-232 à USB
Pour raccordement des périphériques avec
interface USB, convient à toutes les balances
et instruments de mesure avec une sortie RS
232, contenu de la livraison : Adaptateur, CD
avec pilote

AFH 12
€ 95,-
1 pièce



Câble de connexion RS-232
pour raccordement des modèles de la série
SAUTER FC à un PC

FC-A01
€ 50,-
1 pièce

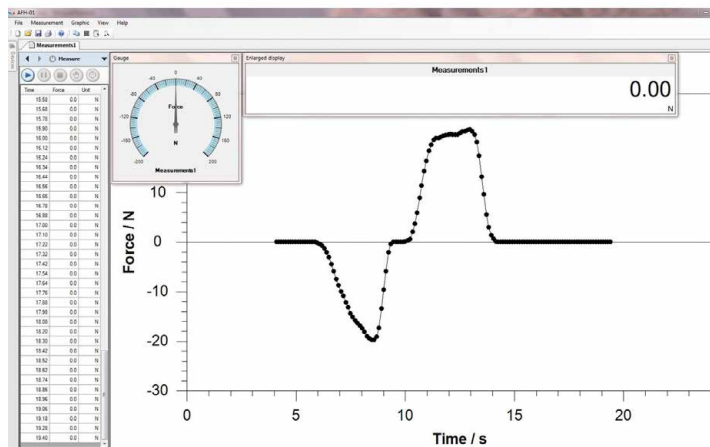

Time	Force	Unit
15.91	0.0	N
15.92	0.0	N
15.93	0.0	N
15.94	0.0	N
15.95	0.0	N
15.96	0.0	N
15.97	0.0	N
15.98	0.0	N
15.99	0.0	N
16.00	0.0	N
16.01	0.0	N
16.02	0.0	N
16.03	0.0	N
16.04	0.0	N
16.05	0.0	N
16.06	0.0	N
16.07	0.0	N
16.08	0.0	N
16.09	0.0	N
16.10	0.0	N
16.11	0.0	N
16.12	0.0	N
16.13	0.0	N
16.14	0.0	N
16.15	0.0	N
16.16	0.0	N
16.17	0.0	N
16.18	0.0	N
16.19	0.0	N
16.20	0.0	N
16.21	0.0	N
16.22	0.0	N
16.23	0.0	N
16.24	0.0	N
16.25	0.0	N
16.26	0.0	N
16.27	0.0	N
16.28	0.0	N
16.29	0.0	N
16.30	0.0	N



Logiciel de transmission des données pour les mesures de force-temps

Caractéristiques

- Beaucoup de mesures de la force se déroulent dans un créneau horaire entièrement étroit – quelque fois même dans peu de seconds
- Cette vitesse de transmission rapide, avec jusqu'à 20 données par seconde, peut être obtenue en combinant les dynamomètres SAUTER FH, FC ou FL et le logiciel SAUTER AFH FAST
- Avec AFH FAST il est possible d'enregistrer une courbe Force-Temps et les données de mesure peuvent être exportées à Microsoft Excel®
- Compatible avec le système d'exploitation suivant : Microsoft Windows 10®

Caractéristiques techniques

- Vitesse d'enregistrement des données d'env. 20 valeurs mesurées par seconde avec le SAUTER FH, FC, FL, DA et DB
- La livraison comprend les câbles d'interface suivants :
 - RS-232 pour SAUTER FH (FH-A01)
 - USB pour SAUTER FL (FL-A01)

Accessoires

- **1** Adaptateur RS-232/USB, pour connexion de périphériques à interface USB, SAUTER AFH 12, € 95,-
- Adaptateur RS-232/Ethernet pour la connexion au réseau Ethernet sur base de IP, KERN YKI-01, € 380,-

DE SÉRIE



Modèle	Prix H.T. départ usine
SAUTER AFH FAST	€ 115,-

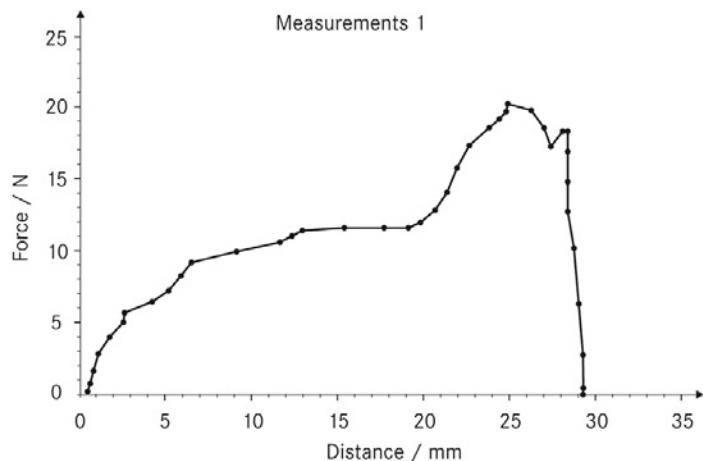

Logiciel de transmission de données pour les mesures de force-déplacement

Caractéristiques

- Le logiciel AFH FD / AFH LD est conçu pour toutes les applications recherchant la force en fonction de la distance. Ces courbes des forces sont généralement demandés lors des essais de pénétration ou d'extraction
- Le programme interroge simultanément les données de mesure d'un dynamomètre, par ex. du SAUTER FH, et d'un appareil de mesure de la longueur, par ex. du SAUTER LB ou SAUTER LD **1, 2**
- Les données de mesure des deux instruments sont transmises à l'ordinateur en continu, synchronisées par le logiciel AFH FD / AFH LD et présentées sous forme de graphique et sous format de données libre pour une exploitation facile dans Microsoft Excel®
- Le logiciel AFH FD est compatible avec tous les appareils des séries SAUTER FC, FH, FL
- Le logiciel AFH LD est compatible avec tous les appareils des séries SAUTER FC, FH, FL, FS
- Ces instruments de mesure sont généralement utilisés avec les bancs d'essai SAUTER, notamment de la série SAUTER TVM-N et TVS. Mais l'utilisation aux machines de contrôle mécaniques est également possible

- Autres fonctions d'analyse :
 - Dilatation de l'objet d'essai
 - Force de traction et de compression
 - Test de charge
 - Archivage des données enregistrées
 - Livraison SAUTER AFH FD / AFH LD :
 - Logiciel AFH FD / AFH LD sur DVD
 - Manuel d'utilisation
 - Câble d'interface RS-232 pour les modèles FH (FH-A01)
 - Câble d'interface USB pour les modèles FL (FL-A01)
 - AFH FD: Câble d'interface RS-232 pour LB (LB-A01)
 - Compatible avec le système d'exploitation suivant : Microsoft Windows à partir de la version 10
 - 3** Exemple de commande pour un système de contrôle complet :
 - FH 5K (Dynamomètre digital)
 - LB 300-2 (Système de mesure linéaire digital)
 - AFH FD (Logiciel force/course)
 - TVM 5000N230N* (Banc d'essai)
 - LB-A02* (Montage LB sur banc d'essai)
 - 2x AFH 12 (Adaptateur RS-232 à USB)
 - AC 04* (Réception de l'objet en essai)
 - 963-163* (Etalonnage de force)
 - 961-150* (Etalonnage de longueur)
- * pas obligatoire pour l'utilisation du logiciel AFH FD

SAUTER AFH LD

- Logiciel force/course, mais en combinaison avec un dispositif de mesure de longueur de la série SAUTER LD

Caractéristiques techniques

- Taux d'enregistrement des données max 3 Hz (spécialement en combinaison avec le SAUTER FH et SAUTER LB)
- Taux d'enregistrement des données max 25 Hz (en combinaison avec le SAUTER LD, dépendant de dynamomètre)

Accessoires

- Câble d'interface RS-232/PC pour SAUTER FH : SAUTER FH-A01, € 50,- pour SAUTER LB : SAUTER LB-A01, € 390,-
- Adaptateur RS-232/USB, pour connexion de périphériques à interface USB, SAUTER AFH 12, € 95,-

DE SÉRIE



Modèle	Prix H.T. départ usine
SAUTER	€
AFH FD	710,-
AFH LD	270,-

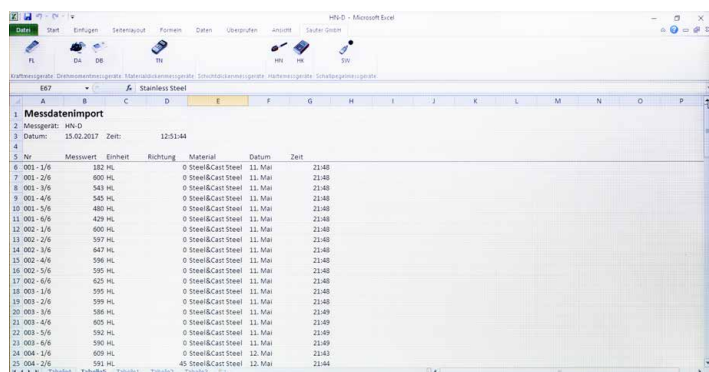

Plug-in pour prise en charge des données de mesure à partir de l'instrument de mesure et transfert à un PC, p.ex. vers Microsoft Excel®

Caractéristiques

- Idéal pour appliquer des données de mesure à partir d'une mémoire interne de données de l'instrument de mesure vers Microsoft Excel®
- Solution : le plug-in SAUTER AFI-2.0 pour Microsoft Excel®. On évite ainsi l'installation et l'apprentissage d'un autre logiciel
- Compatible avec Microsoft Excel® 2013 et suivantes
- Utilisation simple : L'instrument de mesure est relié au PC. En appuyant sur un bouton, le plug-in SAUTER AFI-2.0 recherche toutes les interfaces sérieuses existantes du PC, il trouve l'instrument de mesure concerné et lit ensuite la mémoire de données de mesure

Caractéristiques techniques

- Adapté pour les séries SAUTER FL, FS, DA, DB, HN-D, HK-D, HK-DB, SW

Accessoires

- Adaptateur RS-232/Ethernet pour la connexion au réseau Ethernet sur base de IP, KERN YKI-01, € 380,-
- Câble de connexion USB/PC (USB-A/USB mini), SAUTER FL-A01, € 50,-
- Plus de détails ainsi que téléchargement gratuit possible dans la zone de téléchargement de notre webshop



2



MESURE DE LONGUEUR

La mesure de propriétés géométriques est une des séries d'essais les plus utilisées dans le contrôle de matériaux. Les outils les plus connus sont le pied à coulisse ou le micromètre.

Dans ce type de mesure, SAUTER se limite aux pieds à coulisse intégrés, utilisés en combinaison avec des essais de matériaux déformants.

Très fréquemment, les essais de matériaux se rapportent à une force dépendante d'une déformation précise, comme l'allongement ou l'écrasement de l'échantillon, par exemple.

Dans ces cas, cette force doit être mesurée ou relevée en fonction de la course parcourue pendant l'essai.

Pour saisir cette course, on utilise en particulier des pieds à coulisse intégrés, généralement montés sur des bancs d'essai ou des machines.

Nous avons composé un exemple de banc d'essai de matériaux à titre d'orientation :

- Système de mesure linéaire digital, par exemple LB 300-2
- Etalonnage du système de mesure linéaire LB, par exemple 961-150
- Banc d'essai, par exemple série TVM-N
- Montage sur banc d'essai, par exemple LB-A02
- Logiciel de transmission des données, par exemple AFH FD
- Dynamomètre, par exemple FH
- Etalonnage Dynamomètre, par exemple 961-162
- 2× Adaptateur RS-232/USB, par exemple AFH 12



Irmgard Russo
Spécialiste des produits
Mesure de longueur

Tél. +49 7433 9933-208
info@sauter.eu

Recherche rapide

Lecture	Plage de mesure	Modèle	Prix H.T.	Page
[d]	[Max]	SAUTER	départ usine	
mm	mm		€	
0,01	200	LB 200-2	1 140,-	49
0,01	300	LB 300-2	1 250,-	49
0,01	500	LB 500-2	1 200,-	49



2

Pied à coulisse de précision à monter dans les machines et installations avec interface de données RS-232

Caractéristiques

- Pied à coulisse digital avec précision de mesure élevée, même en cas de vitesse de mouvement élevée
- Montage facile sur les machines-outils, les équipements, les bancs d'essai, p. e. SAUTER TVL-O, TVL-E, TVL-XLS, TVM-N etc.
- Position à zéro, la déduction du longueur préliminaire ainsi que la changement d'unités sont réglables manuellement
- Interface de données RS-232 de série
- Unités éligibles : mm, inch

Caractéristiques techniques

- Dimensions totales L×P×H 350×42×30 mm
- Fonctionnement sur piles, piles de série (3 V CR2032)

Accessoires

- Câble de connexion RS-232/PC, SAUTER LB-A01, € 390,-
- Montage d'un dispositif de mesure de longueur LB sur un banc d'essai SAUTER en usine, SAUTER LB-A02, € 210,-

DE SÉRIE				OPTION	
RS 232	ZERO	PILE	1 DAY	SOFTWARE	ISO +4 DAYS

Modèle	Plague de mesure [Max] mm	Lecture [d] mm	Sens de la mesure	Prix H.T. départ usine €	Option Certificat d'étalonnage usine	
					KERN	€
SAUTER						
LB 200-2	200	0,01	vertical/horizontal	1140,-	961-150	159,-
LB 300-2	300	0,01	vertical/horizontal	1250,-	961-150	159,-
LB 500-2	500	0,01	vertical/horizontal	1200,-	-	-

3

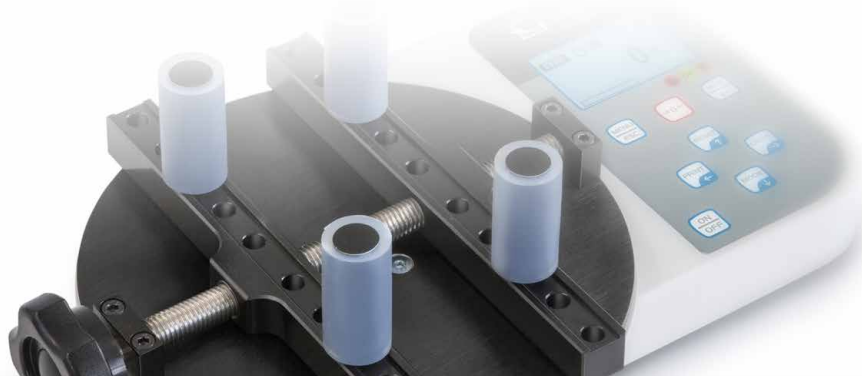

MESURE DE COUPLE

Il convient de distinguer la mesure des couples statiques et dynamiques.

La mesure de couple dynamique est généralement effectuée au moyen des capteurs de couple de rotation sur un objet en rotation, pendant le mouvement.

La mesure de couple statique, par contre, est toujours effectuée de l'état de repos.

La gamme SAUTER contient des couplemètres statiques pour déterminer le couple appliqué en ouvrant les bouchons à vis de toute sorte.

D'autres applications typiques des couplemètres statique : contrôle des outils de vissage, en particulier clés dynamométriques et outils de montage automatiques, tels que tournevis à batterie.



Helga Biselli

Spécialiste des produits
Mesure de couple

Tél. +49 7433 9933-188
info@sauter.eu

Recherche rapide

Lecture	Plage de mesure	Modèle	Prix H.T.	Page
[d]	[Max]		départ usine	
Nm	Nm	SAUTER	€	
0,0001	0,5	DB 0.5-4	1770,-	52
0,0002	1	DA 1-4	1980,-	51
0,0002	1	DB 1-4	1770,-	52
0,001	5	DA 5-3	1990,-	51
0,001	5	DB 5-3	1770,-	52
0,002	10	DA 10-3	1970,-	51
0,002	10	DB 10-3	1770,-	52
0,005	20	DB 20-3	2010,-	52
0,01	50	DB 50-2	2010,-	52
0,02	100	DB 100-2	2010,-	52
0,05	200	DB 200-2	2010,-	52
0,1	500	DB 500-2	2010,-	52

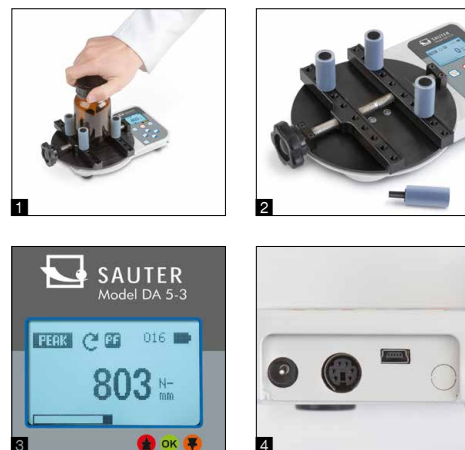

3

Contrôle confortable de bouchons à vis, p.ex. des bouteilles, bocals etc.

Caractéristiques

- **1** Optimisé pour le contrôle du couple des bouteilles, verres, emballages à bouchon vissé d'un diamètre minimal de 15 mm et maximal de 160 mm, par exemple dans l'industrie agro-alimentaire et pharmaceutique, et dans la fabrication de cosmétiques tels que les rouges à lèvres, etc.
- **2** Système Quick-Pin : les quatre supports de bouteille (dispositif de maintien) sont tout simplement introduits au lieu d'être vissés, ce qui permet temps. Cela permet une reconfiguration plus rapide pour d'autres tailles de bouteilles
- Boîtier métallique pour une utilisation permanente dans des conditions ambiantes difficiles
- **3** Indication de capacité : Une bande lumineuse croissante indique la plage de mesure encore disponible
- **4** Écran graphique LCD avec rétroéclairage
- Pieds en caoutchouc avec fonction antidérapante
- Mémoire des données interne pour jusqu'à 500 données de mesure. Le contenu de la mémoire peut être transmis à l'ordinateur avec un logiciel en option

- **4** Interface de données USB et RS-232 incluses
- Fonction Peak-Hold pour saisir la valeur de pointe et/ou fonction track pour affichage continue de mesure
- Peut être utilisé dans les deux sens de rotation
- Mesure avec zone de tolérance (fonction de valeur limite) : les valeurs limites supérieures et inférieures sont programmables. L'opération est assistée par un signal acoustique et optique
- Fonction AUTO-OFF
- Livraison : quatre supports de bouteilles, avec gaine en caoutchouc, mallette robuste

Caractéristiques techniques

- Unités éligibles : Nm, lbf-in, kgf-cm, kgf-m, ft-lbf
- Exactitude de mesure : $\pm 0,5\%$ du [Max]
- Plage de mesure utilisable : 5 - 100 % du [Max]
- Protection de surcharge : 120% du [Max]
- Fonctionnement sur batterie interne, de série, autonomie jusqu'à 18 h sans rétroéclairage, temps de chargement env. 14 h
- Dimensions totales LxPxH 260x160x60 mm
- Poids net env. 3,0 kg

Accessoires

- Plug-in pour prise en charge des données de mesure à partir de l'instrument de mesure et transfert à un PC, p.ex. vers Microsoft Excel®, SAUTER AFI-2.0, voir internet
- Logiciel de transmission des données avec enregistrement graphique de la courbe de mesure, logiciel force-temps, SAUTER AFH FAST, € 115,-

DE SÉRIE

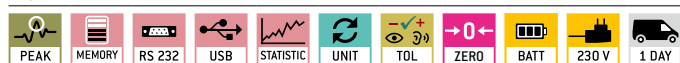

OPTION



Modèle	Plague de mesure [Max] Nm	Lecture [d] Nm	Diamètre objet en essai mm	Prix H.T. départ usine €	Option Certificat d'étalonnage usine	
					KERN	€
SAUTER DA 1-4	1	0,0002	160	1980,-	961-120	225,-
DA 5-3	5	0,001	160	1990,-	961-120	225,-
DA 10-3	10	0,002	160	1970,-	961-120	225,-



3



Test de couple confortable pour les outils

Caractéristiques

- 1 Parfaitement adapté pour contrôler les clés dynamométriques, les tournevis électriques manuels et les visseuses à accu
- 2 Système de capteur de rotation pour contrôle dynamique de visseuses électriques (de SAUTER DB 0.5-4 à DB 50-2)
- Boîtier métallique pour une utilisation permanente dans des conditions ambiantes difficiles
- Indication de capacité : Une bande lumineuse croissante indique la plage de mesure encore disponible
- Écran graphique LCD avec rétroéclairage
- Pieds en caoutchouc avec fonction antidérapante (de SAUTER DB 0.5-4 à DB 10-3)
- 3 Plaque de montage stable pour une fixation solide (de SAUTER DB 20-3 à DB 500-2)
- Interface de données USB et RS-232 incluses

- Mémoire des données interne pour jusqu'à 500 données de mesure. Le contenu de la mémoire peut être transmis à l'ordinateur avec un logiciel en option
- Fonction Peak-Hold pour saisir la valeur de pointe et/ou fonction track pour affichage continue de mesure
- Peut être utilisé dans les deux sens de rotation
- Mesure avec zone de tolérance (fonction de valeur limite) : les valeurs limites supérieures et inférieures sont programmables. L'opération est assistée par un signal acoustique et optique
- Fonction AUTO-OFF
- Contenu de la livraison : capteur de rotation, mallette robuste, plaque de montage (pour modèles avec [Max] ≥ 20 Nm)

Caractéristiques techniques

- Écran graphique LCD rétroéclairé
- Unités éligibles : Nm, lbf-in, kgf-cm, kgf-m, ft-lbf
- Exactitude de mesure : ± 0,5 % du [Max]
- Plage de mesure utilisable : 5 - 100 % du [Max]
- Protection de surcharge : 120% du [Max]
- Fonctionnement sur batterie interne, de série, autonomie jusqu'à 18 h sans rétroéclairage, temps de chargement env. 14 h
- Dimensions totales L×P×H 180×110×60 mm
- Poids net env. 2,2 kg

Accessoires

- Plug-in pour prise en charge des données de mesure à partir de l'instrument de mesure et transfert à un PC, p.ex. vers Microsoft Excel®, SAUTER AFI-2.0, voir internet
- Logiciel de transmission des données avec enregistrement graphique de la courbe de mesure, logiciel force-temps, SAUTER AFH FAST, € 115,-

DE SÉRIE



OPTION



Modèle	Plague de mesure [Max] Nm	Lecture [d] Nm	Porte-outil mm/Pouce	Option		
				Prix H.T. départ usine €	Certificat d'étalonnage usine KERN €	
SAUTER DB 0.5-4	0,5	0,0001	20 mm & 3/8"	1770,-	961-120	225,-
DB 1-4	1	0,0002	20 mm & 3/8"	1770,-	961-120	225,-
DB 5-3	5	0,001	20 mm & 3/8"	1770,-	961-120	225,-
DB 10-3	10	0,002	20 mm & 3/8"	1770,-	961-120	225,-
DB 20-3	20	0,005	20 mm & 3/8"	2010,-	961-120	225,-
DB 50-2	50	0,01	20 mm & 3/8"	2010,-	961-120	225,-
DB 100-2	100	0,02	3/8"	2010,-	961-120	225,-
DB 200-2	200	0,05	1/2"	2010,-	961-120	225,-
DB 500-2	500	0,1	3/4"	2010,-	961-120	225,-

4



MESURE DE L'ÉPAISSEUR DE REVÊTEMENT

Les mesures de l'épaisseur de revêtement sont connues par exemple avec la mesure de l'épaisseur de peinture sur les automobiles. Ces mesures sont effectivement courantes dans le secteur industriel. Elles permettent de mesurer l'épaisseur des peintures mais aussi des traitements de surfaces, tels que la galvanisation, le zingage etc.

D'une manière générale, il existent deux principes de mesure de l'épaisseur des revêtement :



Typ F: Couches non magnétiques sur métaux magnétiques tels que le fer ou l'acier (principe de l'induction magnétique).
Quelques exemples de combinaisons usuelles :
1) [chrome, cuivre, caoutchouc, vernis] sur
2) [acier, fer, alliages, aciers inoxydables magnétiques]



Typ N: Revêtements sur métaux non magnétiques tels que l'aluminium (principe à courants de Foucault).
Quelques exemples de combinaisons usuelles :
3) [vernis, peinture, émail, chrome, plastique] sur
4) [aluminium, laiton, tôle, cuivre, zinc, bronze]



Typ FN: Toutes les couches des types F et N sur tous les métaux des types F et N (combinaison des principes de l'induction magnétique et à courants de Foucault)



Irmgard Russo
Spécialiste des produits
Mesure de l'épaisseur de revêtement

Tél. +49 7433 9933-208
info@sauter.eu

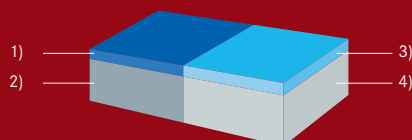

Recherche rapide

Lecture	Plage de mesure	Modèle	Prix H.T.	Page
[d]	[Max]	SAUTER	départ usine	
µm	µm		€	
0,1	2000	JCT 100	445,-	58
0,1 1	100 1000	TB 1000-0.1F	360,-	54
0,1 1	100 1000	TB 1000-0.1FN	455,-	54
0,1 1	100 2000	TB 2000-0.1F	325,-	54
0,1 1	100 1250	TC 1250-0.1F	410,-	55
0,1 1	100 1250	TC 1250-0.1FN	520,-	55
0,1 1	100 1250	TC 1250-0.1FN-CAR	530,-	55
0,1 1	100 1250	TE 1250-0.1F	410,-	56
0,1 1	100 1250	TE 1250-0.1FN	520,-	56
0,1 1	100 1250	TE 1250-0.1N	450,-	56
0,1 1	100 1250	TF 1250-0.1FN	600,-	57
0,1 1	100 1250	TG 1250-0.1FN	600,-	57

■ News 2024

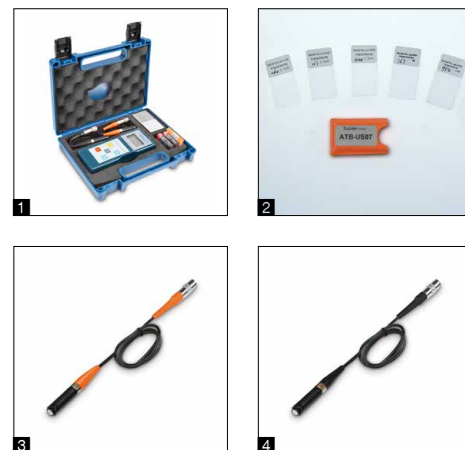

4

Mesureur pratique des épaisseurs de revêtement, pour une utilisation quotidienne

Caractéristiques

- Sonde externe pour des accès difficiles
- Plaque zéro et feuilles d'ajustage incluses
- **1** Livré dans une mallette de transport robuste
- Offset-Accur : Avec cette fonction, l'instrument peut être ajusté avec plus de justesse, en utilisant 2 valeurs pour l'ajustage. Dans ce cas la précision sera de 1 % (ou moins) de la valeur affichée
- Unités éligibles : μm , inch (mil)
- Auto-Power-Off
- Type F : Revêtements isolants sur fer et acier
- Type N : Revêtements sur métaux non-magnétiques
- SAUTER TB 2000-0.1F : Modèle spécial pour mesurer sur une carrosserie, Précision : Standard 3 % de la valeur mesurée

Caractéristiques techniques

- Précision de mesure :
 - Standard : 3 % de la valeur mesurée
 - Offset-Accur : 1% de la valeur mesurée
- Plus petite surface des échantillons (rayon)
 - Type F
 - Convexe : 1,5 mm
 - Plane : 6 mm
 - Concave : 25 mm
 - Type N
 - Convexe : 3 mm
 - Plane : 6 mm
 - Concave : 50 mm
- Épaisseur minimale du matériau de base : 300 μm
- Dimensions totales LxPxH 161x69x32 mm
- Fonctionnement sur piles, piles de série (4x1.5 V AA)
- Poids net env. 0,75 kg

Accessoires

- **2** Feuilles d'ajustage pour une exactitude de mesure élevée (couvre la plage de 20 à 2000 μm , avec une tolérance < 3 %), SAUTER ATB-US07, € 115,-
- **3** Sonde externe, type F, SAUTER ATE 01, € 116,-
- **4** Sonde externe, type N, SAUTER ATE 02, € 125,-



Modèle	Plaque de mesure [Max] μm	Lecture [d] μm	Objet en essai	Option	
				Prix H.T. départ usine €	Certificat d'étalonnage usine KERN €
SAUTER TB 1000-0.1F	100 1000	0,1 1	Type F	360,-	961-110 159,-
SAUTER TB 2000-0.1F	100 2000	0,1 1	Type N	325,-	961-110 159,-
SAUTER TB 1000-0.1FN	100 1000	0,1 1	Mesureur de combinaison Type F / Type N	455,-	961-112 225,-



4

Mesureur digital d'épaisseur des revêtements robuste – compact et facile d'utilisation

Caractéristiques

- Design ergonomique pour une manipulation agréable
- Interface de données RS-232 de série
- Plaque zéro et feuilles d'ajustage incluses
- **1** Livré dans une mallette de transport robuste
- Offset-Accur : Avec cette fonction, l'instrument peut être ajusté avec plus de justesse, en utilisant 2 valeurs pour l'ajustage. Dans ce cas la précision sera de 1 % (ou moins) de la valeur affichée
- Unités éligibles : μm , inch (mil)
- Type F : Revêtements isolants sur fer et acier
- Type N : Revêtements sur métaux non-magnétiques

2 SAUTER TC 1250-0.1FN-CAR

- Modèle conçu pour mesurer sur une carrosserie
- Reconnaissance de la base et sélection entre les modes F ou N automatique « point and shoot »
- Utilisation aisée et pratique à 1 touche

Caractéristiques techniques

- Précision de mesure :
 - Standard : 3 % de la valeur mesurée ou $\pm 2,5 \mu\text{m}$
 - Offset-Accur : 1% de la valeur mesurée ou $\pm 1 \mu\text{m}$
- Plus petite surface des échantillons (rayon)
 - Type F
 - Convexe : 1,5 mm
 - Plane : 13 mm
 - Concave : 80 mm
 - Type N
 - Convexe : 3 mm
 - Plane : 6 mm
 - Concave : 50 mm
- Épaisseur minimale du matériau de base : 300 μm
- Dimensions totales LxPxH 125x65x26 mm
- Fonctionnement sur piles, piles de série (4x1.5 V AAA)
- Poids net env. 0,15 kg

Accessoires

- Logiciel de transmission de données, câble d'interface de série, SAUTER ATC-01, **€ 100,-**
- Feuilles d'ajustage pour une exactitude de mesure élevée (couvre la plage de 20 à 2000 μm , avec une tolérance < 3 %), SAUTER ATB-US07, **€ 115,-**

DE SÉRIE						OPTION	

Modèle	Plague de mesure	Lecture	Objet en essai	Prix H.T. départ usine	Option	
					Certificat d'étalonnage usine	
	[Max] μm	[d] μm		€	KERN	€
SAUTER TC 1250-0.1F	100 1250	0,1 1	Type F	410,-	961-110	159,-
TC 1250-0.1FN	100 1250	0,1 1	Mesureur de combinaison Type F / Type N	520,-	961-112	225,-
TC 1250-0.1FN-CAR	100 1250	0,1 1	Mesureur de combinaison Type F / Type N	530,-	961-112	225,-



4

Design ergonomique avec sonde externe pour un confort d'utilisation très élevé

Caractéristiques

- Sonde externe pour des accès difficiles
- Interface de données RS-232 de série
- Plaque zéro et feuilles d'ajustage incluses
- **1** Livré dans une mallette de transport robuste
- Offset-Accur : Avec cette fonction, l'instrument peut être ajusté avec plus de justesse, en utilisant 2 valeurs pour l'ajustage. Dans ce cas la précision sera de 1 % (ou moins) de la valeur affichée
- Unités éligibles : μm , inch (mil)
- Auto-Power-Off
- Type F : Revêtements isolants sur fer et acier
- Type N : Revêtements sur métaux non-magnétiques

Caractéristiques techniques

- Précision de mesure :
 - Standard : 3 % de la valeur mesurée ou $\pm 2,5 \mu\text{m}$
 - Offset-Accur : 1% de la valeur mesurée ou $\pm 1 \mu\text{m}$
- Plus petite surface des échantillons (rayon)
 - Type F
 - Convexe : 1,5 mm
 - Plane : 6 mm
 - Concave : 50 mm
 - Type N
 - Convexe : 1,5 mm
 - Plane : 6 mm
 - Concave : 50 mm
- Épaisseur minimale du matériau de base : 300 μm
- Dimensions totales L×P×H 131×65×28 mm
- Fonctionnement sur piles, piles de série (4×1.5 V AAA)
- Poids net env. 0,10 kg

Accessoires

- Logiciel de transmission de données, câble d'interface de série, SAUTER ATC-01, € 100,-
- Feuilles d'ajustage pour une exactitude de mesure élevée (couvre la plage de 20 à 2000 μm , avec une tolérance < 3 %), SAUTER ATB-US07, € 115,-
- **2** Sonde externe, type F, SAUTER ATE 01, € 116,-
- **3** Sonde externe, type N, SAUTER ATE 02, € 125,-

DE SÉRIE

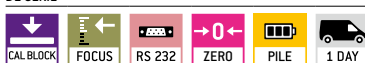

OPTION



Modèle	Plague de mesure	Lecture	Objet en essai	Prix H.T. départ usine €	Option Certificat d'étalonnage usine	
					KERN	€
SAUTER	[Max] μm	[d] μm				
TE 1250-0.1F	100 1250	0,1 1	Type F	410,-	961-110	159,-
TE 1250-0.1N	100 1250	0,1 1	Type N	450,-	961-110	159,-
TE 1250-0.1FN	100 1250	0,1 1	Mesureur de combinaison Type F / Type N	520,-	961-112	225,-



SAUTER TF



SAUTER TG



Mesureur digital d'épaisseur des revêtements premium pour revêtements de peinture, de laque etc.

Caractéristiques

- **Écran LCD**, rétroéclairé, affichage de toutes les informations du premier coup d'œil
- **Offset-Accur** : Avec cette fonction, l'instrument peut être ajusté avec plus de justesse, en utilisant 2 valeurs pour l'ajustage. Dans ce cas la précision sera de 1 % (ou moins) de la valeur affichée
- 2 modes de mesure différents : mesure unique et mode de balayage pour une mesure continue
- **Fonction Mini Statistique** : Montre la valeur mesurée, la moyenne, la valeur Max et Min
- **Mémoire des données interne** pour jusqu'à 99 valeurs
- Unités éligibles : μm , inch (mil)
- Plaque zéro et feuilles d'ajustage incluses
- Interface de données RS-232 de série
- Livré dans une mallette de transport robuste
- Type F : Revêtements isolants sur fer et acier
- Type N : Revêtements sur métaux non-magnétiques

Caractéristiques techniques

- Précision de mesure :
 - Standard : 3 % de la valeur mesurée ou $\pm 2,5 \mu\text{m}$
 - Offset-Accur : 1 % de la valeur mesurée ou $\pm 1 \mu\text{m}$
- Épaisseur minimale du matériau de base : 300 μm
- Dimensions totales L×P×H 126×65×35 mm
- Fonctionnement sur piles, piles de série (2×1.5 V AAA)
- Poids net env. 0,10 kg

Accessoires

- Logiciel de transmission de données, câble d'interface de série, SAUTER ATC-01, € 100,-
- Feuilles d'ajustage pour une exactitude de mesure élevée (couvre la plage de 20 à 2000 μm , avec une tolérance < 3 %), SAUTER ATB-US07, € 115,-
- SAUTER TG: Sonde externe, type FN, SAUTER ATG 01, € 145,-

SAUTER TG

- Sonde externe pour des accès difficiles

DE SÉRIE

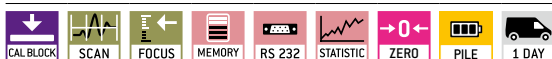

OPTION



Modèle	Plaque de mesure [Max] μm	Lecture [d] μm	Objet en essai	Plus petite surface des échantillons (rayon) mm	Prix H.T. départ usine €	Option	
						Certificat d'étalonnage usine KERN	€
TF 1250-0.1FN	100 1250	0,1 1	Mesureur de combinaison Type F / Type N	F: Convexe: 1,5/ Concave: 25	600,-	961-112	255,-
TG 1250-0.1FN	100 1250	0,1 1	Mesureur de combinaison Type F / Type N	N: Convexe: 3/ Concave: 50	600,-	961-112	255,-



4

Mesureur digital d'épaisseur des revêtements nouvelle génération

Caractéristiques

- Détermine avec précision l'épaisseur des couches de peinture ou de vernis sur des matériaux de base en fer et sans fer
- La combinaison des méthodes de mesure magnétique et à courants de Foucault permet une précision et une flexibilité particulièrement élevées. Le matériau de base est détecté automatiquement
- Performance stable et fiable et mesure non destructive
- Plage de mesure jusqu'à 2000 μm
- Capteur à faible usure grâce aux technologies de pointe
- Étalonnage à un point ou deux points
- Mesure individuelle et multiple pour une évaluation bonne/mauvaise. L'affichage LED tricolore indique l'attribut de la valeur actuelle (vert : qualifié, rouge : en dessous de la valeur limite, jaune : au-dessus de la valeur limite)
- **1** L'écran pivote automatiquement, ce qui facilite la lecture des valeurs mesurées sous différents angles pour l'utilisateur ; il est aussi possible de le verrouiller manuellement

- Diversité des fonctions : mode automobile, transmission vocale, appli Bluetooth et lampe de poche LED
- Inclut une appli Bluetooth pour la communication et l'utilisation
- **2** Principaux domaines d'application : mesure de l'épaisseur de couche sur les métaux dans l'industrie et la recherche, par exemple dans l'industrie automobile, la transformation des métaux, la peinture et l'inspection
- **3** Livraison dans une mallette pratique

Caractéristiques techniques

- Exactitude de mesure : 2 % du [Max]
- Unités éligibles : μm, inch (mil)
- Avec capteur interne
- Mémoire de données interne pour un maximum de 55 groupes de valeurs et 60 cellules par groupe
- Dimensions totales L×P×H 152×65×35 mm
- Poids net env. 0,20 kg

Accessoires

- Feuilles d'ajustage pour une exactitude de mesure élevée (couvre la plage de 20 à 2000 μm, avec une tolérance < 3 %), SAUTER ATB-US07, € 115,-

DE SÉRIE

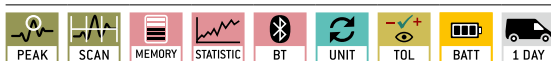

Modèle	Plague de mesure	Lecture	Type de capteur	Prix H.T. départ usine €
SAUTER	[Max] μm	[d] μm		
JCT 100	2000	0,1	FE NFE	445,-

Nouveau modèle

5



MESURE DE L'ÉPAISSEUR DU MATÉRIAU

Chaque fois que les parois des objets à mesurer ne permettent pas d'employer des pieds à coulisse traditionnels, on fait appel aux techniques de mesure par ultrason.

Cette mesure se base sur le principe suivant : les ondes ultrasonores sont induites d'un côté du matériau à mesurer. Elles se déplacent à une vitesse définie à travers le matériau et sont reflétées de l'autre côté. L'appareil de mesure relève le temps, qui a été nécessaire et calcule à partir de cette durée, l'épaisseur de matériau.

Il est ainsi possible de déterminer des épaisseurs de coques de bateaux, de tubes, de chaudières ou de composants d'installations industrielles ou de machines.

Tous les matériaux durs et homogènes tels que le métal, le verre ou les plastiques durs peuvent être mesurés par ultrasons. En revanche, cette méthode ne permet pas de mesurer des matériaux tels que le béton, l'asphalte, le téflon ou le bois.



Andreas Vossler

Spécialiste des produits
Mesure de l'épaisseur de matériaux

Tél. +49 7433 9933-243
info@sauter.eu

Recherche rapide

Lecture	Plage de mesure	Modèle	Prix H.T.	Page
[d]	[Max]	SAUTER	départ usine	
mm	mm		€	
0,01	80	TN 80-0.01US	700,-	65
0,01	80	TN GOLD 80	770,-	64
0,01	80	TU 80-0.01US	1310,-	67
0,01	230	TN 230-0.01US	700,-	65
0,01	230	TU 230-0.01US	1310,-	67
0,01	300	TN 300-0.01US	800,-	65
0,01	300	TU 300-0.01US	1410,-	67
0,01	600	TN 30-0.01EE	980,-	66
0,01	600	TN 60-0.01EE	1340,-	66
0,01	600	TO 100-0.01EE	1490,-	68
0,1	80	TN 80-0.1US	630,-	65
0,1	200	TB 200-0.1US-RED	345,-	62
0,1	200	TB 200-0.1US	405,-	62
0,1	225	TD 225-0.1US	485,-	63
0,1	230	TN 230-0.1US	630,-	65
0,1	300	TN 300-0.1US	740,-	65



ICI ET MAINTENANT



La huitième génération de l'histoire de l'entreprise est dans l'ère du temps : avec des produits interconnectables et personnalisables, des logiciels spécialisés et un entrepôt à hauts rayonnages entièrement automatisé. L'innovation et le développement permanents, ainsi qu'une gestion durable sont les clés pour continuer à écrire l'histoire de l'entreprise avec succès.

Numérique et connecté

Les données de mesure et de pesage sont de plus en plus souvent transmises directement de la balance ou de l'appareil de mesure à l'ordinateur pour y être traitées. Les résultats de pesage, de comptage et de mesure apparaissent dans les écritures de stock et sur les bons de livraison. Nous tenons compte de cette évolution en proposant des produits qui s'intègrent facilement et simplement dans les réseaux d'entreprise. Et le logiciel associé gagne lui aussi en importance pour répondre aux exigences individuelles des clients.

Sur mesure

Notre assortiment comprend actuellement quelque 5000 produits et d'innombrables services. Et pourtant, une solution individuelle sur mesure est parfois nécessaire. Notre Customized Solution Service (CUSOS) les développe pour vous sur notre site de Balingen. Dans notre service R&D sur le site de Balingen, nous intégrons également dans notre développement de produits les évolutions du marché et les idées qui vont au-delà des souhaits individuels des clients.

Automatisation élevée, livraison rapide

Un entrepôt à hauts rayonnages de 25 mètres de haut (dont 3 mètres sous terre) et de 22 × 90 mètres de large, entièrement automatisé, assure une grande disponibilité et une expédition rapide des produits dans le monde entier. Il peut accueillir environ 80 000 colis et 3500 palettes. Chaque jour, ce sont entre 500 et 800 paquets, ainsi qu'entre 30 et 50 palettes qui sortent de l'entrepôt. Construit en 2014, l'entrepôt atteint déjà presque ses limites.

180 YEARS

since 1844

KERN & SOHN



Martin Sauter, CEO Senior



Albert Sauter, CEO

Durabilité

Nos bâtiments industriels modernes sont déjà principalement chauffés et refroidis par géothermie, ce qui est largement neutre pour le climat. Les travaux sur le toit de notre entrepôt à hauts rayonnages sont également terminés et notre système photovoltaïque a été installé avec succès. Nous posons ainsi un jalon important dans notre stratégie de développement durable.

Avec une puissance impressionnante de 244,36 kWp, il serait possible d'alimenter 50 à 60 maisons individuelles. Grâce à une orientation est/ouest innovante des modules solaires, l'installation exploite au mieux l'énergie solaire, ce qui permet non seulement d'économiser des frais d'électricité considérables, mais aussi de réduire considérablement les émissions de CO₂. Nous sommes fiers de faire un pas de plus vers un avenir plus vert et plus durable.



Pour les emballages, nous misons sur des matériaux recyclables. En créant des emplois attractifs et sûrs, nous contribuons en outre de manière importante à renforcer la puissance économique de la région.

Notre histoire a commencé il y a plus de 250 ans déjà et elle est loin d'être finie. Retournez à la page 4 pour en savoir plus sur notre histoire et regardez avec nous vers l'avenir à la page 110 !



5

Mesureur de l'épaisseur de matériau fiable pour une utilisation quotidienne

Caractéristiques

- Tête de mesure pour des accès difficiles
- Plaque zéro pour l'ajustage incluse
- Auto-Power-Off
- Unités éligibles : mm, inch
- TB 200-0.1US-RED : Ne mesure que les matériaux suivants : fonte, aluminium, cuivre, laiton, zinc, verre (quartzeux), polyéthylène, PVC, fonte brute, fonte de graphite sphéroïdal, acier
- Contenu de la livraison : instructions de service, batteries, tête de mesure externe (∅ 8 mm) et gel de contact ultrason
- **■** Livré dans une mallette de transport robuste

Caractéristiques techniques

- Exactitude de mesure : 0,5 % du [Max]
- Dimensions totales L×P×H 161×69×32 mm
- Fonctionnement sur piles, piles de série (4×1.5 V AA)
- Poids net env. 0,30 kg

Accessoires

- Tête de mesure, 5 MHz, ∅ 6 mm, pour des matériaux de test fins : plage de mesure (acier) jusqu'à env. 80 mm, SAUTER ATB-US01, **€ 215,-**
- Tête de mesure externe, 5 MHz, ∅ 12 mm, pour des matériaux de test chauds : plage de mesure (acier) 3-200 mm pour des températures jusqu'à 300°C, SAUTER ATB-US02, **€ 270,-**
- Tête de mesure externe, 5 MHz, ∅ 8 mm, SAUTER ATB-US06, **€ 110,-**
- Tête de mesure externe, 5 MHz, ∅ 10 mm, SAUTER ATU-US09, **€ 150,-**
- Gel de contact ultrason, recharge, env. 70 ml, SAUTER ATB-US03, **€ 35,-**

DE SÉRIE				OPTION
CAL BLOCK	ZERO	PILE	1 DAY	ISO +4 DAYS

Modèle	Plaque de mesure	Lecture	Tête de mesure	Vitesse du son	Prix	Option	
					H.T. départ usine	Certificat d'étalonnage usine	
	mm	[d] mm		m/sec	€	KERN	€
SAUTER TB 200-0.1US	1,5 - 200	0,1	5 MHz ∅ 8 mm	500 - 9999	405,-	961-113	159,-
SAUTER TB 200-0.1US-RED	1,5 - 200	0,1	5 MHz ∅ 8 mm	500 - 9999	345,-	961-113	159,-



Mesureur de l'épaisseur de matériau compact au format de poche

5

Caractéristiques

- Tête de mesure pour des accès difficiles
- Interface de données RS-232, incluse
- Fonction AUTO-OFF pour économiser les piles
- Unités éligibles : mm, inch
- Plaque zéro pour l'ajustage incluse
- Contenu de la livraison : instructions de service, batteries, tête de mesure externe (∅ 8 mm) et gel de contact ultrason
- **■** Livré dans une mallette de transport robuste

Caractéristiques techniques

- Exactitude de mesure : 0,5 % du [Max] + 0,1 mm
- Dimensions totales L×P×H 30×65×120 mm
- Fonctionnement sur piles, piles de série (4×1.5 V AAA)
- Poids net env. 0,20 kg

Accessoires

- Logiciel de transmission de données, câble d'interface de série, SAUTER ATC-01, **€ 100,-**
- Tête de mesure, 5 MHz, ∅ 6 mm, pour des matériaux de test fins : plage de mesure (acier) jusqu'à env. 80 mm, SAUTER ATB-US01, **€ 215,-**
- Tête de mesure externe, 5 MHz, ∅ 12 mm, pour des matériaux de test chauds : plage de mesure (acier) 3-200 mm pour des températures jusqu'à 300°C, SAUTER ATB-US02, **€ 270,-**
- Tête de mesure externe, 5 MHz, ∅ 8 mm, SAUTER ATB-US06, **€ 110,-**
- Tête de mesure externe, 5 MHz, ∅ 10 mm, SAUTER ATU-US09, **€ 150,-**
- Tête de mesure externe, 5 MHz, ∅ 10 mm, sonde en angle de 90°, SAUTER ATU-US10, **€ 150,-**
- Gel de contact ultrason, recharge, env. 70 ml, SAUTER ATB-US03, **€ 35,-**

DE SÉRIE

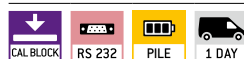

OPTION



Modèle	Plague de mesure	Lecture [d] mm	Tête de mesure	Vitesse du son m/sec	Prix H.T. départ usine €	Option	
						Certificat d'étalonnage usine	
SAUTER	mm				€	KERN	€
TD 225-0.1US	1,2 - 225	0,1	5 MHz ∅ 8 mm	1000 - 9999	485,-	961-113	159,-

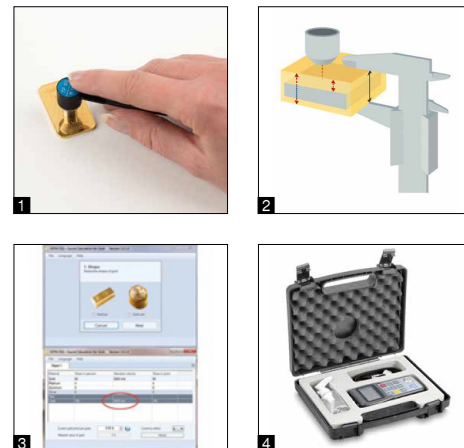

5

Instrument de mesure à ultrasons pour contrôler l'authenticité des barres d'or et des pièces

Caractéristiques

- 1 Le TN-GOLD permet de déterminer si les lingots d'or ou pièces en or sont véritables ou s'ils contiennent de faux noyaux
- L'instrument mesure la densité des lingots ou des pièces d'or par ultrason
- 2 Procédé : les ondes ultrasonores sont envoyées dans l'objet d'essai à l'aide d'un capteur. Les ondes passent à travers l'objet d'essai, sont réfléchies sur la surface opposée puis sont de nouveau absorbées par le capteur. Le résultat de mesure déterminé est comparé à l'épaisseur du matériel mesurée par un pied à coulisse. Sur la base de la valeur de mesure émise, les fausses noyaux (illustration : en gris) telles que le tungstène, le plomb etc., sont facilement à déterminer, puisque les ultrasons réagissent différemment qu'en présence d'or
- Unités éligibles : mm, inch
- 3 Le logiciel SAUTER SSG (incluse) permet de calculer la vitesse du son pour différents alliages de métaux précieux. Il est ainsi possible de déterminer si les pièces ou les lingots contiennent de faux noyaux ou s'ils sont constitués d'un seul et même matériau. Compatible avec les systèmes d'exploitation suivants : Windows® 7/8/10

- Les impuretés connues dans la pièce en or contrôlée – p. ex. cuivre ou argent – sont compensées par le logiciel
- Le logiciel détermine en plus la valeur de la pièce d'or
- Ce procédure de contrôle est à mesurer sans destruction à travers tout le lingot ou toute la pièce et à garantir en conséquence une sécurité maximale des résultats
- Mémoire interne de données pour 20 fichiers (avec jusqu'à 100 valeurs individuelles)
- Plaque zéro pour l'ajustage incluse
- Contenu de la livraison : instructions de service, batteries, tête de mesure externe (∅ 6 mm) et gel de contact ultrason
- 4 Livré dans une mallette de transport robuste

Caractéristiques techniques

- Exactitude de mesure : 0,5 % du [Max] ± 0,04 mm
- Dimensions totales L×P×H 150×74×32 mm
- Fonctionnement sur piles, piles de série (2×1.5 V AA), Fonction AUTO-OFF pour économiser les piles
- Poids net env. 0,25 kg

Accessoires

- Logiciel de transmission de données, câble d'interface de série, SAUTER ATU-04, € 120,-
- Câble de connexion USB/PC (USB-A/USB mini), SAUTER FL-A01, € 50,-
- Tête de mesure externe, 7 MHz, ∅ 6 mm, pour des matériaux de test fins : Plage de mesure 0,75-80 mm (acier), SAUTER ATU-US02, € 150,-
- Gel de contact ultrason, recharge, env. 70 ml, SAUTER ATB-US03, € 35,-

DE SÉRIE						OPTION	

Modèle	Plague de mesure	Lecture	Tête de mesure	Vitesse du son	Prix H.T. départ usine	Option	
						Certificat d'étalonnage usine	
SAUTER	mm	[d] mm		m/sec	€	KERN	€
TN GOLD 80	0,75 - 80	0,01	7 MHz ∅ 6 mm	1000 - 9999	770,-	961-113	159,-



Appareil de mesure portable pour l'épaisseur des matériaux

Caractéristiques

- Tête de mesure externe
- Interface de données USB de série (uniquement pour les modèles avec lecture [d] = 0,01 mm)
- Mode du scan (10 mesures par sec.) ou mesure du point singulier au choix
- Mémoire interne de données pour 20 fichiers (avec jusqu'à 100 valeurs individuelles)
- Unités éligibles : mm, inch
- Contenu de la livraison : instructions de service, batteries, tête de mesure externe et gel de contact ultrason
- **■** Livré dans une mallette de transport robuste

Caractéristiques techniques

- Exactitude de mesure : 0,5 % du [Max] ± 0,04 mm
- Dimensions totales L×P×H 150×74×32 mm
- Fonctionnement sur piles, piles de série (2×1.5 V AA), Fonction AUTO-OFF pour économiser les piles
- Poids net env. 0,25 kg

Accessoires

- Logiciel de transmission de données, câble d'interface de série, SAUTER ATU-04, **€ 120,-**
- Tête de mesure externe, 2,5 MHz, ø 14 mm, pour des échantillons épais, en particulier la fonte, avec une surface rugueuse : Plage de mesure 3-300 mm (acier), SAUTER ATU-US01, **€ 230,-**
- Tête de mesure externe, 7 MHz, ø 6 mm, pour des matériaux de test fins : Plage de mesure 0,75-80 mm (acier), SAUTER ATU-US02, **€ 150,-**
- Tête de mesure externe, 5 MHz, ø 10 mm, SAUTER ATU-US09, **€ 150,-**
- Tête de mesure externe, 5 MHz, ø 10 mm, sonde en angle de 90°, SAUTER ATU-US10, **€ 150,-**
- Tête de mesure externe, 5 MHz, ø 12 mm, pour des matériaux de test chauds : plage de mesure (acier) 3-200 mm pour des températures jusqu'à 300°C, SAUTER ATB-US02, **€ 270,-**
- Gel de contact ultrason, recharge, env. 70 ml, SAUTER ATB-US03, **€ 35,-**

DE SÉRIE

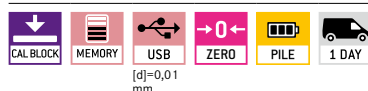

[d]=0,01 mm

OPTION



Modèle	Plague de mesure	Lecture	Tête de mesure	Vitesse du son	Prix H.T. départ usine	Option	
						KERN	Certificat d'étalonnage usine
SAUTER	mm	[d] mm		m/sec	€	€	€
TN 80-0.1US	0,75 – 80	0,1	7 MHz ø 6 mm	1000 – 9999	630,-	961-113	159,-
TN 230-0.1US	1,2 – 230	0,1	5 MHz ø 10 mm	1000 – 9999	630,-	961-113	159,-
TN 300-0.1US	3 – 300	0,1	2,5 MHz ø 14 mm	1000 – 9999	740,-	961-113	159,-
TN 80-0.01US	0,75 – 80	0,01	7 MHz ø 6 mm	1000 – 9999	700,-	961-113	159,-
TN 230-0.01US	1,2 – 230	0,01	5 MHz ø 10 mm	1000 – 9999	700,-	961-113	159,-
TN 300-0.01US	3 – 300	0,01	2,5 MHz ø 14 mm	1000 – 9999	800,-	961-113	159,-



5

Appareil de mesure portable pour l'épaisseur des matériaux dans le méthode écho-écho

Caractéristiques

- Tête de mesure externe
- Interface de données USB, de série
- Mode du scan (10 mesures par sec.) ou mesure du point singulier au choix
- Mémoire interne de données pour 20 fichiers (avec jusqu'à 100 valeurs individuelles)
- Unités éligibles : mm, inch
- Deux modes de mesure de l'épaisseur du matériau :
 - Mode écho d'impulsion
 - Mode écho-écho
- Les mesures écho-écho: Calcul de la mesure d'épaisseur réelle du matériau indépendant d'un revêtement éventuellement existant. On peut ainsi mesurer par exemple l'épaisseur de la paroi des tubes sans les abîmer, c'est-à-dire sans retirer le revêtement, et la valeur mesurée s'affiche à l'écran corrigée de l'épaisseur du revêtement
- Les mesures écho-écho ne sont possibles qu'avec la tête de mesure fournie (SAUTER ATU-US12, voir *Accessoires*)
- Contenu de la livraison : instructions de service, batteries, tête de mesure externe (∅ 10 mm) et gel de contact ultrason
- Livré dans une mallette de transport robuste

Caractéristiques techniques

- Exactitude de mesure : 0,5 % du [Max] ± 0,04 mm
- Dimensions totales L×P×H 150×74×32 mm
- Fonctionnement sur piles, piles de série (2×1.5 V AA), Fonction AUTO-OFF pour économiser les piles
- Poids net env. 0,25 kg

Accessoires

- Logiciel de transmission de données, câble d'interface de série, SAUTER ATU-04, **€ 120,-**
- Tête de mesure externe, 5 MHz, ∅ 10 mm, pour les mesures écho-écho, SAUTER ATU-US12, **€ 345,-**
- Gel de contact ultrason, recharge, env. 70 ml, SAUTER ATB-US03, **€ 35,-**

Indication : Tous les sondes écho d'impulsion, comme montrés ci-dessous, peuvent seulement être utilisés en mode écho d'impulsion, mais non en mode écho-écho

- Tête de mesure externe, 2,5 MHz, ∅ 14 mm, pour des échantillons épais, en particulier la fonte, avec une surface rugueuse : Plage de mesure 3-300 mm (acier), SAUTER ATU-US01, **€ 230,-**
- Tête de mesure externe, 7 MHz, ∅ 6 mm, pour des matériaux de test fins : Plage de mesure 0,75-80 mm (acier), SAUTER ATU-US02, **€ 150,-**
- Tête de mesure externe, 5 MHz, ∅ 10 mm, SAUTER ATU-US09, **€ 150,-**
- Tête de mesure externe, 5 MHz, ∅ 10 mm, sonde en angle de 90°, SAUTER ATU-US10, **€ 150,-**

DE SÉRIE						OPTION	

Modèle	Plague de mesure écho-écho mm	Plague de mesure écho d'impulsion mm	Lecture [d] mm	Tête de mesure	Vitesse du son m/sec	Prix H.T. départ usine	Option Certificat d'étalonnage usine	
						€	KERN	€
SAUTER TN 30-0.01EE	3 - 30	0,65 - 600	0,01	5 MHz ∅ 10 mm	1000 - 9999	980,-	961-113	159,-
SAUTER TN 60-0.01EE	3 - 60	0,7 - 600	0,01	5 MHz ∅ 10 mm	1000 - 9999	1340,-	961-113	159,-



Mesureur d'épaisseur de matériau par ultrason de haute gamme

Caractéristiques

- Tête de mesure pour des accès difficiles
- Plaque zéro pour l'ajustage incluse
- **1** Interface de données USB, de série
- Mode du scan (10 mesures par sec.) ou mesure du point singulier au choix
- Mémoire interne de données pour 20 fichiers (avec jusqu'à 100 valeurs individuelles)
- Mesure avec zone de tolérance (fonction de valeur limite) : les valeurs limites supérieures et inférieures sont programmables. L'opération est assistée par un signal acoustique et optique
- Unités éligibles : mm, inch
- Boîtier métallique robuste
- Contenu de la livraison : instructions de service, batteries, tête de mesure externe et gel de contact ultrason
- **2** Livré dans une mallette de transport robuste

Caractéristiques techniques

- Exactitude de mesure : 0,5 % du [Max] ± 0,04 mm
- Dimensions totales L×P×H 130×76×32 mm
- Fonctionnement sur piles, piles de série (2×1.5 V AA)
- Poids net env. 0,50 kg

Accessoires

- Logiciel, câble d'interface de série, SAUTER ATU-04TU, **€ 120,-**
- Tête de mesure externe, 2,5 MHz, ø 14 mm, pour des échantillons épais, en particulier la fonte, avec une surface rugueuse : Plage de mesure 3-300 mm (acier), SAUTER ATU-US01, **€ 230,-**
- Tête de mesure externe, 7 MHz, ø 6 mm, pour des matériaux de test fins : Plage de mesure 0,75-80 mm (acier), SAUTER ATU-US02, **€ 150,-**
- Tête de mesure externe, 5 MHz, ø 12 mm, pour des matériaux de test chauds : plage de mesure (acier) 3-200 mm pour des températures jusqu'à 300°C, SAUTER ATB-US02, **€ 270,-**
- Tête de mesure externe, 5 MHz, ø 10 mm, SAUTER ATU-US09, **€ 150,-**
- Tête de mesure externe, 5 MHz, ø 10 mm, sonde en angle de 90°, SAUTER ATU-US10, **€ 150,-**
- Gel de contact ultrason, recharge, env. 70 ml, SAUTER ATB-US03, **€ 35,-**

DE SÉRIE

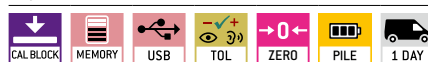

OPTION



Modèle	Plague de mesure	Lecture	Tête de mesure	Vitesse du son	Prix H.T. départ usine €	Option	
						Certificat d'étalonnage usine	
SAUTER	mm	[d] mm		m/sec	€	KERN	€
TU 80-0.01US	0,75 - 80	0,01	7 MHz ø 6 mm	1000 - 9999	1310,-	961-113	159,-
TU 230-0.01US	1,2 - 230	0,01	5 MHz ø 10 mm	1000 - 9999	1310,-	961-113	159,-
TU 300-0.01US	3 - 300	0,01	2,5 MHz ø 14 mm	1000 - 9999	1410,-	961-113	159,-



5

Appareil de mesure portable pour mesurer l'épaisseur des matériaux dans la méthode écho-écho

Caractéristiques

- Mesureur de l'épaisseur de matériau à ultrasons haute gamme : nouvelle génération de technologie de mesure de la CN avec adaptation automatique du capteur (correction V-Path pour plus de précision et une vitesse d'affichage plus rapide)
- Deux modes de mesure de l'épaisseur des matériaux :
 - Mode écho d'impulsion (jusqu'à 600 mm)
 - Mode écho-écho (jusqu'à 100 mm)
- Mesure écho-écho : détermination de l'épaisseur réelle du matériau hors revêtement éventuel, tel qu'une couche de peinture ou d'agent anti-corrosion sur le matériau du support. On peut ainsi mesurer par exemple l'épaisseur de la paroi de tubes sans les abîmer, c'est-à-dire sans retirer le revêtement, et la valeur mesurée s'affiche à l'écran, corrigée de l'épaisseur du revêtement
- Utilisable notamment sur les matériaux suivants : métaux, plastiques, céramiques, matériaux composites, époxydes, verre et autres
- Mode haute précision : précision de lecture réglable entre 0,1 mm et 0,01 mm
- **1** Affichage premium sur écran TFT couleur (320 × 240) avec luminosité réglable pour une bonne lisibilité dans une multitude de conditions environnementales

- Grande mémoire des données interne pouvant contenir jusqu'à 100 séries de données des 100 valeurs mesurées individuelles
- Fonctionnement économe en énergie avec 2 piles AA et une autonomie d'au moins 30 heures, heure d'arrêt réglable (mode veille) et coupure de l'écran réglable (mode standby)
- **2** Interface des données USB pour le télé-chargement facile des données de la mémoire de l'appareil sur le PC, de série
- Mode d'étalonnage triple : réglage automatique du point 0, réglage à 1 point à une épaisseur de matériau spécifique, réglage de précision en deux points avec deux épaisseurs de matériau spécifiques
- Mode de mesure triple avec mode standard (mesure ponctuelle), le mode balayage (pour la mesure continue de mesure et affichage continu de la valeur RÉELLE ainsi que du MIN et du valeur MAX de la série de mesures) et Mode Différence pour le calcul de la différence entre la valeur réelle et une épaisseur nominale définie manuellement
- Fonction d'alarme de valeur limite : Limites supérieure et inférieure réglables. L'opération de mesure est soutenue par un signal acoustique et optique
- Langues du menu : DE, EN, FR, ES, IT

- Date et l'heure réglables. Possibilité d'enregistrer les valeurs mesurées avec horodatage
- Tête de mesure standard SAUTER ATU-US12 fournie
- Contenu de la livraison : instructions de service, batteries, tête de mesure externe (∅ 10 mm) et gel de contact ultrason
- **3** Livré dans une mallette de transport robuste
- Câble d'interface SAUTER FL-A01 (pour l'utilisation du logiciel) inclus

Caractéristiques techniques

- Exactitude de mesure : 0,4 % du [Max] ± 0,04 mm
- Dimensions totales L×P×H 31×69×130 mm
- Fonctionnement sur piles, piles de série (2×1.5 V AA), Fonction AUTO-OFF pour économiser les piles
- Poids net env. 0,25 kg

Accessoires

- Tête de mesure externe, 5 MHz, ∅ 10 mm, pour les mesures écho-écho, SAUTER ATU-US12, **€ 345,-**
- Gel de contact ultrason, recharge, env. 70 ml, SAUTER ATB-US03, **€ 35,-**
- Software BalanceConnection, pour transfert et enregistrement flexible des valeurs mesurées, notamment vers Microsoft® Excel ou Access ou à d'autres applis et programmes, voir internet pour plus de détails, inclus à la livraison : 1 CD, 1 licence, KERN SCD-4.0, **€ 210,-**
- Autres sondes sur demande
- Plus de détails et accessoires voir Internet www.kern-sohn.com

DE SÉRIE

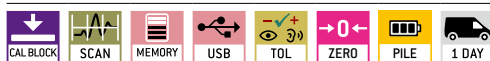

OPTION



Modèle	Plaque de mesure écho-écho mm	Plaque de mesure écho d'impulsion mm	Lecture [d] mm	Tête de mesure	Vitesse du son m/sec	Prix H.T. départ usine €	Option Certificat d'étalonnage usine	
SAUTER							KERN	€
TO 100-0.01EE	3 - 100	0,7 - 600	0,01	5 MHz ∅ 10 mm	200 - 19999	1490,-	961-113	159,-

6



MESURE DE DURETÉ DES MATIÈRES PLASTIQUES (SHORE)

Pour mesurer le dureté des matières plastiques, Albert Shore a conçu en 1915 un procédé d'une simplicité évidente : maintenue par un ressort, une pointe en métal d'une forme définie est pressée contre l'échantillon. La profondeur de l'empreinte permet alors de déterminer la dureté ou la souplesse du matériau. Cette procédure est décrite dans la norme DIN ISO 48-4.

De nos jours on utilise principalement deux types d'appareils : Appareils de mesure mécanique à aiguille témoin et appareils de mesure électroniques.

Les deux types d'appareils de mesure peuvent être utilisés avec des bancs d'essai (la série SAUTER TI). Un banc d'essai permet de réaliser des mesures sensiblement plus précises et homogènes.

Les instruments de dureté Shore ne sont actuellement pas étalonnés chez KERN. Il est recommandé comme solution alternative d'utiliser l'appareil de mesure en combinaison avec un jeu de blocs de référence (p. ex. SAUTER AHBA-01).



Andreas Vossler

Spécialiste des produits

Mesure de dureté des matières plastiques

Tél. +49 7433 9933-243

info@sauter.eu

Recherche rapide

Lecture	Plage de mesure	Échelles de dureté	Modèle	Prix H.T. départ usine €	Page
[d] HS	[Max] HS		SAUTER		
			TI-AC	270,-	74
			TI-ACL	365,-	74
			TI-HEA	1070,-	71
			TI-D	355,-	74
			TI-DL	445,-	74
			TI-HED	1170,-	71
0,1 HO	100 HO	Shore 0	HDO 100-1	420,-	73
0,1 HA	100 HA	Shore A	HDA 100-1	420,-	73
0,1 HA	100 HA	Shore A	HEA 100	640,-	70
0,1 HD	100 HD	Shore D	HDD 100-1	420,-	73
0,1 HD	100 HD	Shore D	HED 100	750,-	70
1 HA	100 HA	Shore A	HBA 100-0	121,-	72
1 HA0	100 HA0	Shore A0	HBO 100-0	146,-	72
1 HD	100 HD	Shore D	HBD 100-0	167,-	72

■ News 2024



NEW



Duromètre Shore numérique avec de nombreuses fonctions

6

Caractéristiques

- Pour la détermination de la dureté des matières plastiques par mesure par pénétration
- **1** Shore A : Caoutchouc, élastomères, néoprène, silicone, vinyle, plastique mous art, feutre, cuir et matériaux similaires
- **2** Shore D : Plastique, résine, resopal, époxy, plexiglass etc.
- Divers modes de mesure : valeur moyenne, valeur maximale, chronologie
- Fonction d'alarme de seuil qui déclenche un signal sonore et visuel en cas de dépassement des seuils minimum et maximum définis
- Possibilité de saisir le numéro de pièce
- Réglage du temps de mesure de 0 à 99 secondes
- Recommandé pour les mesures comparatives internes
- **3** Peut être installé sur les bancs d'essais SAUTER TI-HEA (pour Shore A), SAUTER TI-HED (pour Shore D) pour améliorer le résultat de la mesure, voir *Accessoires*
- Grand écran avec rétroéclairage
- Affichage de l'état de la batterie
- Interface de données USB, de série
- **4** Livré dans une mallette de transport robuste

Caractéristiques techniques

- Tolérance : 1 % du [Max]
- Dimensions totales L×P×H 153×50×29 mm
- Poids net env. 0,20 kg
- Mémoire interne de données pour 500 résultats
- Force de contrôle de mesure de la dureté SAUTER HEA : 10 N SAUTER HED : 50 N
- Diamètre de sonde de mesure : 18 mm
- Épaisseur de matériau de l'échantillon min. 6 mm
- Fonctionnement sur batterie interne, de série, autonomie jusqu'à 20 h sans rétroéclairage, temps de chargement env. 3 h

Accessoires

- Plaques de comparaison Shore pour le contrôle et le calibrage des duromètres Shore. L'exactitude de mesure augmente considérablement via un réglage régulier
- **5** 7 blocs de référence de dureté pour Shore A, tolérance jusqu'à ± 2 HA, SAUTER AHBA-01, **€ 105,-**
- **6** 3 blocs de référence de dureté pour Shore D, tolérance jusqu'à ± 2 HD, SAUTER AHBD-01, **€ 86,-**
- Étalonnage usine des blocs de référence, SAUTER 961-170, **€ 126,-**
- Banc d'essai pour HEA 100, SAUTER TI-HEA, **€ 1070,-**
- Banc d'essai pour HED 100, SAUTER TI-HED, **€ 1170,-**

DE SÉRIE

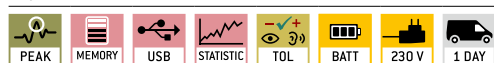

Modèle	Échelles de dureté	Plage de mesure	Lecture	Prix H.T. départ usine €
SAUTER		[Max]	[d]	
HEA 100 <small>NEW</small>	Shore A	100 HA	0,1 HA	640,-
HED 100 <small>NEW</small>	Shore D	100 HD	0,1 HD	750,-

NEW Nouveau modèle



NEW



Banc d'essai pour des essais de dureté répétitifs Shore A et D

Caractéristiques

- Banc d'essai de haute qualité pour les essais de dureté Shore des plastiques dans l'industrie et les laboratoires
- **1** Un banc d'essai pour deux échelles de dureté: Il suffit de visser le poids supplémentaire TI-HE sur le banc d'essai TI-HEA pour qu'il soit également adapté aux essais de dureté Shore D, voir *Accessoires*
- **2** Attachement de nivellement : pour un exacte nivellement du plateau de base en acier, p. ex. pour objets d'essai non homogènes
- Le design robuste permet des mouvements de mesure précis
- **3** La facilité d'utilisation permet des résultats de mesure reproductibles
- Duromètre non inclus

Caractéristiques techniques

- Longueur maximale de course : 20 mm
- Hauteur maximale de l'objet d'essai : 50 mm
- Table d'essai \varnothing 115 mm

Accessoires

- **1** Option Shore D pour TI-HEA: Poids supplémentaire pour banc d'essai TI-HEA, SAUTER TI-HE, € 100,-

6

DE SÉRIE



Modèle	Échelles de dureté	Force de contrôle de mesure de la dureté	Dimensions totales L×P×H mm	Poids net env. kg	Prix H.T. départ usine €
SAUTER		N			
TI-HED <small>NEW</small>	Shore D	50	200×200×470	10	1 170,-
TI-HEA <small>NEW</small>	Shore A	10	200×200×390	6	1 070,-

NEW Nouveau modèle

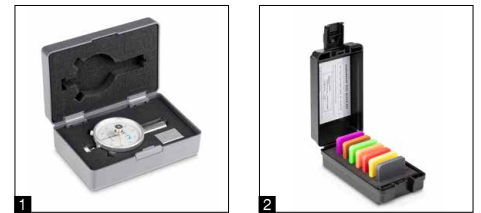

Duromètre maniable Shore avec aiguille témoin

6

Caractéristiques

- Application typique : mesure de la profondeur de l'intrusion
- Particulièrement recommandé pour les mesures comparatives internes. Souvent, les étalonnages normés, p. ex. selon DIN 48-4, ne sont pas possibles en raison des tolérances très étroites
- Shore A : Caoutchouc, élastomères, néoprène, silicone, vinyle, plastique mous art, feutre, cuir et matériaux similaires
- Shore D : Plastique, résine, resopal, époxy, plexiglass etc.
- Shore A0 : Mousses, éponges
- Mode Max : affichage de la valeur maximale avec l'aide d'aiguille témion
- Peut être installé sur les bancs d'essais SAUTER TI-AC (pour Shore A et A0), SAUTER TI-D (pour Shore D)
- **1** Livraison dans une boîtier plastique
- Les pointes de mesure ne sont pas interchangeables

Caractéristiques techniques

- Exactitude de mesure : 3 % du [Max]
- Dimensions totales L×P×H 115×60×25 mm
- Poids net env. 0,15 kg
- Vis pour fixation sur TI : M7 filet fin
- Épaisseur de matériau de l'échantillon min. 6 mm

Accessoires

- Plaques de comparaison Shore pour le contrôle et le calibrage des duromètres Shore. L'exactitude de mesure augmente considérablement via un réglage régulier :
 - 7 blocs de référence de dureté pour Shore A, tolérance jusqu'à ± 2 HA, SAUTER AHBA-01, € 105,-
 - 3 blocs de référence de dureté pour Shore D, tolérance jusqu'à ± 2 HD, SAUTER AHBD-01, € 86,-
- Étalonnage usine des blocs de référence, SAUTER 961-170, € 126,-
- Banc d'essai pour HBA, HBO, SAUTER TI-AC, € 270,-
- Banc d'essai pour HBD, SAUTER TI-D, € 355,-

DE SÉRIE



Modèle	Échelles de dureté	Plage de mesure	Lecture	Prix H.T. départ usine €
SAUTER		[Max]	[d]	
HBA 100-0	Shore A	100 HA	1 HA	121,-
HBO 100-0	Shore A0	100 HA0	1 HA0	146,-
HBD 100-0	Shore D	100 HD	1 HD	167,-

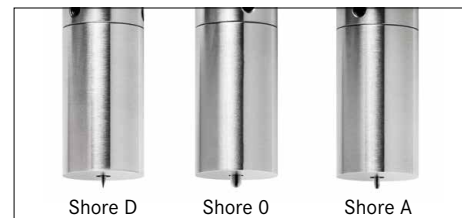

Duromètre Shore numérique professionnel

Caractéristiques

- Pour la détermination de la dureté des matières plastiques par mesure par pénétration
- Particulièrement recommandé pour les mesures comparatives internes. Souvent, les étalonnages normés, p. ex. selon DIN 48-4, ne sont pas possibles en raison des tolérances très étroites
- Shore A : Caoutchouc, élastomères, néoprène, silicone, vinyle, plastique mous art, feutre, cuir et matériaux similaires
- Shore 0 : mousses, éponges
- Shore D : Plastique, résine, resopal, époxy, plexiglass etc.
- Peut être installé sur les bancs d'essais TI-ACL (pour Shore A et 0), TI-DL (pour Shore D) pour l'amélioration de l' résultat de la mesure
- Grand écran rétroéclairé
- Au choix : fonction AUTO-OFF ou fonctionnement continu, affichage de l'état de charge des piles
- **■** Livré dans une mallette de transport robuste

Caractéristiques techniques

- Tolérance : 1 % du [Max]
- Dimensions totales L×P×H 125×70×27 mm
- Poids net env. 0,20 kg
- Transmission par RS-232 au PC, par exemple vers Microsoft Excel®
- Fonctionnement sur piles, piles de série (2×1.5 V AAA)
- Épaisseur de matériau de l'échantillon min. 6 mm

Accessoires

- Plaques de comparaison Shore pour le contrôle et le calibrage des duromètres Shore. L'exactitude de mesure augmente considérablement via un réglage régulier
 - 7 blocs de référence de dureté pour Shore A, tolérance jusqu'à ± 2 HA, SAUTER AHBA-01, **€ 105,-**
 - 3 blocs de référence de dureté pour Shore D, tolérance jusqu'à ± 2 HD, SAUTER AHBD-01, **€ 86,-**
- Étalonnage usine des blocs de référence, SAUTER 961-170, **€ 126,-**
- Banc d'essai pour HDA, HD0, SAUTER TI-ACL, **€ 365,-**
- Banc d'essai pour HDD, SAUTER TI-DL, **€ 445,-**
- Logiciel de transmission de données, câble d'interface de série, SAUTER ATC-01, **€ 100,-**



Modèle	Échelles de dureté	Plage de mesure	Lecture	Prix H.T. départ usine €
SAUTER		[Max]	[d]	
HDA 100-1	Shore A	100 HA	0,1 HA	420,-
HD0 100-1	Shore 0	100 HO	0,1 HO	420,-
HDD 100-1	Shore D	100 HD	0,1 HD	420,-



Banc d'essai à levier avec plaque de base en verre pour des essais de dureté répétitifs

6

Caractéristiques

- Adapté au contrôle de dureté Shore des plastiques, cuirs etc.
- **1** Plaque en verre : Exactitude de mesure élevée par la dureté plus forte de la plaque de base en verre
- **2** Construction mécanique : Le design robuste permet des mouvements de mesure précis
- **3** Attachement de nivellement : pour un exacte nivellement du plateau de base, p. ex. pour objets d'essai non homogènes
- **4** SAUTER TI-DL : avec colonne de guidage plus longue échangeable, pour le mesureur de dureté numérique HD
- Duromètre non inclus

Utilisation :

1. Le duromètre SAUTER HB/HD est fixé en position suspendu
 2. En abaissant le levier, la pointe de mesure du duromètre est enfoncée de manière définie dans l'objet d'essai
 3. L'abaissement du levier libère le poids de contrôle, qui enfonce alors par son poids (cf. force de contrôle de mesure de la dureté) la pointe de mesure dans l'objet à contrôler
- La précision du résultat de mesure avec ce banc d'essai est environ 25 % de plus exacte qu'une mesure à la main

Caractéristiques techniques

- Longueur maximale de course : 15 mm
- Table d'essai \varnothing 75 mm

DE SÉRIE



Modèle	Échelles de dureté	Force de contrôle de mesure de la dureté	Hauteur de l'objet d'essai [Max] mm	Dimensions totales L×P×H mm	Poids net env. kg	Prix H.T. départ usine €
SAUTER		N				
TI-AC	Shore A	10	60	150×200×330	5,0	270,-
TI-D	Shore D	50	60	150×200×400	8	355,-
TI-ACL	Shore A	10	290	150×200×580	6	365,-
TI-DL	Shore D	50	290	150×200×580	9	445,-

7



MESURE DE DURETÉ DES MÉTAUX (LEEB)

La détermination de la dureté des métaux est d'une importance cruciale dans le traitement et l'utilisation des matériaux métalliques. Habituellement, la dureté est déterminée au moyen des machines selon les procédés de Vickers, Rockwell ou Brinell.

Pour les mesures mobiles, la méthode de rebond selon Dietmar Leeb, utilisée pour la première fois en 1978, a fait son chemin. Un module de rebond normé (par exemple SAUTER AHMO D01) est projeté contre l'échantillon. Le choc du module de rebond entraîne une déformation de surface, dont résulte une perte d'énergie cinétique. Cette perte d'énergie est calculée au moyen d'une mesure de vitesse à partir de laquelle on calcule alors la valeur de dureté en Leeb (HL).

Ces appareils peuvent être utilisés en tout lieu. En règle générale, ils sont dotés d'une mémoire de données importante, qui permet d'enregistrer les valeurs de mesure à la réception des marchandises ou en production.

Notre gamme comprend des appareils de mesure compacts dits de type « stylet » (HN-D) et des appareils à capteur externe, raccordé par câble.



Andreas Vossler

Spécialiste des produits
Mesure de dureté des métaux

Tél. +49 7433 9933-243
info@sauter.eu

Recherche rapide

Lecture	Plage de mesure	Capteur	Modèle	Prix H.T. départ usine	Page
[d]	[Max]		SAUTER	€	
HL	HL				
1	960	D	HN-D	930,-	78
1	960	D	HMM-NP	1060,-	77
1	960	D	HMM	1 180,-	77
1	960	D	HK-D	1420,-	76
1	960	D	HK-DB	1520,-	76
1	960	D	HMO	2020,-	79



Duromètre Leeb Premium – également avec bloc de référence de dureté inclus

Caractéristiques

- Capteur de rebond externe de série (type D)
- Mobilité : Le SAUTER HK-D offre un maximum de mobilité et de flexibilité dans l'utilisation par rapport en regard des appareils de table fixe et aux duromètres avec capteurs internes
- Essais dans toutes les directions de contrôle (360°) grâce à une fonction de compensation automatique
- **1** SAUTER HK-DB: Bloc de référence de dureté, dureté env. 800 HLD, inclus dans la quantité livrée
- Affichage des valeurs mesurées : Rockwell (Typ A, B, C), Vickers (HV), Shore (HS), Leeb (HL), Brinell (HB)
- Mémoire interne des données pour jusqu'à 600 groupes de mesure, avec jusqu'à 32 valeurs individuelles par groupe, à partir desquelles la valeur moyenne du groupe est formée
- Fonction mini statistique : Montre la valeur mesurée, la moyenne, la direction de mesure, la date et l'heure
- Conversion des unités automatique : Le résultat de la mesure est automatiquement converti dans les unités de dureté mentionnées
- Mesure avec zone de tolérance (fonction de valeur limite) : les valeurs limites supérieures et inférieures sont programmables. L'opération est assistée par un signal acoustique et optique

- Écran matriciel : Affichage multifonction rétro-éclairé de toutes les fonctions importantes du premier coup d'oeil
- Boîtier métallique robuste
- **2** Livré dans une mallette de transport robuste

Caractéristiques techniques

- Précision: ± 1 % à 800 HLD
- Le plus petit rayon de courbure de l'objet d'essai (concave/convexe) : 50 mm (avec anneau de stabilisation : 10 mm)
- Épaisseur du matériau la plus fine mesurable : 2 mm, avec couplage sur base fixe
- Plus petit poids spécifique sur un support massif : 2 kg avec couplage fixe
- Dimensions totales L×P×H 148×21×21 mm
- Température ambiante tolérée -10 °C/40 °C
- Fonctionnement sur piles, 2×1.5 V AA de série, autonomie jusqu'à 200 h
- Poids net env. 0,45 kg

Accessoires

- Plug-in pour prise en charge des données de mesure à partir de l'instrument de mesure et transfert à un PC, p.ex. vers Microsoft Excel®, SAUTER AFI-2.0, voir internet



- Software BalanceConnection, pour transfert et enregistrement flexible des valeurs mesurées, notamment vers Microsoft® Excel ou Access ou à d'autres applis et programmes, voir internet pour plus de détails, inclus à la livraison : 1 CD, 1 licence, KERN SCD-4.0, € 210,-
- Anneaux de stabilisation pour le positionnement des objets en essai courbés, SAUTER AHMR 01, € 370,-
- Module de rebond type D, poids net env. 0,05 kg, dureté ≥ 1600 HV, carbure de tungstène, balle d'impact Ø 3 mm, selon la norme ASTM A956-02, SAUTER AHMO D01, € 125,-
- Capteur de rebond externe type C. Capteur à énergie bas : a seulement besoin de 25 % de l'énergie de rebond comparé avec un type D, pour des objets d'essai légers ou pour des revêtements de dureté minces, SAUTER AHMR C, € 630,-
- Capteur de rebond externe type D, SAUTER AHMR D, € 630,-
- Capteur de rebond externe type D+15. Tête de mesure mince pour les empreintes ou mortaises de mesure serrées, SAUTER AHMR D+15, € 630,-
- Capteur de rebond externe type DL, pour mortaises de mesure très étroites (Ø 4,5 mm), SAUTER AHMR DL, € 1565,-
- Capteur de rebond externe type G. Capteur d'énergie haute : développe une énergie 9 fois de plus comparé avec le type D, SAUTER AHMR G, € 1565,-
- Câble de connexion pour capteur de rebond, SAUTER HMO-A04, € 125,-
- **3** Bloc de référence de dureté type D/DC, Ø 90 mm (± 1 mm), Poids net 3 kg, étendue de dureté 790 ± 40 HL, SAUTER AHMO D02, € 205,- 630 ± 40 HL, SAUTER AHMO D03, € 205,- 530 ± 40 HL, SAUTER AHMO D04, € 205,-
- Certificat d'étalonnage usine pour SAUTER AHMO D02, AHMO D03, AHMO D04, SAUTER 961-132, € 159,-

DE SÉRIE



OPTION



Modèle	Capteur	Plage de mesure	Lecture	Bloc de référence	Option		
					Prix H.T. départ usine	Certificat d'étalonnage usine	
			[d] HL	Type D/DC env. 800 HL	€	KERN	€
SAUTER		HL					
HK-D	D	170 - 960	1	non incluses	1420,-	961-131	159,-
HK-DB	D	170 - 960	1	incluses	1520,-	961-131	159,-

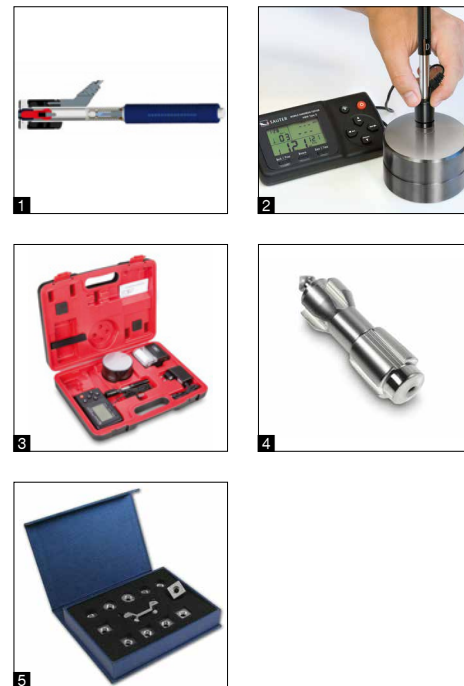

Fonctions très nombreuses pour applications exigeantes

Caractéristiques

- **1** Capteur de rebond : le module de rebond est lancé contre l'objet en essai par le biais d'un ressort. Selon la dureté de l'objet, l'énergie cinétique du module est absorbée. La diminution de vitesse est mesurée et convertie en valeurs de dureté Leeb
- Capteur de rebond externe (type D) inclus
- Mobilité : Le SAUTER HMM offre un maximum de mobilité et de flexibilité dans l'utilisation par rapport en regard des appareils de table fixe et aux duromètres avec capteurs internes
- Essais dans toutes les directions de contrôle (360°) grâce à une fonction de compensation automatique
- **2** Bloc de référence de dureté inclus (790 ± 40 HL)
- Mémoire des données interne pour jusqu'à 9 valeurs mesurées
- Fonction mini statistique : Montre la valeur mesurée, la moyenne, la direction de mesure, la date et l'heure
- SAUTER HMM : Imprimante infrarouge fournie pour l'édition directe des résultats de mesure
- SAUTER HMM-NP : dispose des mêmes caractéristiques que le modèle SAUTER HMM, mais sans l'imprimante

- Affichage des valeurs mesurées : Rockwell (B & C), Vickers (HV), Brinell (HB), Shore (HSD), Leeb (HL), résistance à la traction (MPa)
- Conversion des unités automatique : Le résultat de la mesure est automatiquement converti dans les unités de dureté mentionnées
- **3** Livré dans une mallette de transport robuste

Caractéristiques techniques

- Précision : ± 1 % à 800 HLD (± 6 HLD)
- Plage de mesure résistance à la traction : 375-2639 MPa (acier)
- Le poids plus petit spécifique sur un sous-sol solide : 2 kg avec accouplement fixe
- Épaisseur plus mince mesurable : 3 mm avec accouplement sur base fixe
- Le plus petit rayon de courbure de l'objet d'essai (concave/convexe) : 50 mm (avec anneau de stabilisation : 10 mm)
- Dimensions totales L×P×H 150×80×30 mm
- SAUTER HMM : Bloc d'alimentation externe pour imprimante, de série
- Fonctionnement sur piles de série, 3×1.5 V AAA, autonomie jusqu'à 30 h, Fonction AUTO-OFF pour économiser les piles
- Poids net env. 0,25 kg

Accessoires

- Capteur de rebond externe type D, de série, commande supplémentaire possible, SAUTER AHMO D, **€ 355,-**
- Câble de connexion, sans capteur de rebond, SAUTER HMM-A02, **€ 55,-**
- **5** Anneaux de stabilisation pour le positionnement des objets en essai courbés, SAUTER AHMR 01, **€ 370,-**
- **4** Module de rebond type D, poids net env. 0,05 kg, dureté ≥ 1600 HV, carbure de tungstène, balle d'impact Ø 3 mm, selon la norme ASTM A956-02, SAUTER AHMO D01, **€ 125,-**
- Bloc de référence de dureté type D/DC, Ø 90 mm (± 1 mm), poids net 3 kg, étendue de dureté 790 ± 40 HL, SAUTER AHMO D02, **€ 205,-** 630 ± 40 HL, SAUTER AHMO D03, **€ 205,-** 530 ± 40 HL, SAUTER AHMO D04, **€ 205,-**
- Rouleau de papier, 1 pièce, SAUTER ATU-US11, **€ 17,-**
- Certificat d'étalonnage usine pour SAUTER AHMO D02, AHMO D03, AHMO D04, SAUTER 961-132, **€ 159,-**

DE SÉRIE



OPTION



Modèle	Capteur	Plage de mesure	Lecture	Option		
				Prix H.T. départ usine	Certificat d'étalonnage usine	
			[d]	KERN	€	€
SAUTER HMM	D	HL 170 - 960	1		1180,-	961-131 159,-
SAUTER HMM-NP	D	HL 170 - 960	1		1060,-	961-131 159,-



Stylet de mesure de dureté type Leeb pour le contrôle mobile des métaux

Caractéristiques

- Utilisation confortable : la conception compacte permet des applications beaucoup plus variées qu'avec les appareils traditionnels
- L'appareil de mesure est conçu pour être manipulé d'une seule main et permet ainsi à l'utilisateur un travail plus rapide et flexible
- Écran LCD moderne : optimisé pour les applications industrielles : l'éclairage forte et le rétroéclairage modulable permettent la lecture de n'importe quelle direction
- Essais dans toutes les directions de contrôle (360°) grâce à une fonction de compensation automatique
- Capteur de rebond interne incluse (type D)
- Affichage des valeurs mesurées : Rockwell (B & C), Vickers (HV), Brinell (HB), Leeb (HL)
- Bloc de référence de dureté non compris dans la quantité livrée
- Mémoire des données interne pour 500 données de mesure au maximum avec la date et l'heure
- Interface de données USB, y compris le câble d'interface USB
- Livré dans une mallette de transport robuste

Caractéristiques techniques

- Incertitude de mesure ± 4 HLD
- Le poids plus petit spécifique sur un sous-sol solide : 2 kg avec accouplement fixe
- Épaisseur du matériau la plus fine mesurable : 3 mm, avec couplage sur base fixe
- Dimensions totales L×P×H 22×35×147 mm
- Fonctionnement sur batterie interne, de série, autonomie jusqu'à 16 h sans rétroéclairage, temps de chargement env. 3 h
- Bloc d'alimentation externe de série
- Poids net env. 0,20 kg

Accessoires

- Plug-in pour prise en charge des données de mesure à partir de l'instrument de mesure et transfert à un PC, p.ex. vers Microsoft Excel®, SAUTER AFI-2.0, voir internet
- Module de rebond type D, poids net env. 0,05 kg, dureté ≥ 1600 HV, carbure de tungstène, balle d'impact $\varnothing 3$ mm, selon la norme ASTM A956-02, SAUTER AHMO D01, € 125,-
- Bloc de référence de dureté type D/DC, $\varnothing 90$ mm (± 1 mm), Poids net 3 kg, étendue de dureté
790 ± 40 HL, SAUTER AHMO D02, € 205,-
630 ± 40 HL, SAUTER AHMO D03, € 205,-
530 ± 40 HL, SAUTER AHMO D04, € 205,-
- Certificat d'étalonnage usine pour SAUTER AHMO D02, AHMO D03, AHMO D04, SAUTER 961-132, € 159,-

DE SÉRIE



OPTION



Modèle	Capteur	Plage de mesure	Lecture	Option		
				Prix H.T. départ usine	Certificat d'étalonnage usine	
			[d] HL	€	KERN	€
SAUTER		HL				
HN-D	D	170 - 960	1	930,-	961-131	159,-



Des fonctionnalités avancées pour les applications professionnelles

Caractéristiques

- Ecran tactile innovateur
- Identification automatique du capteur en connexion avec le SAUTER HMO
- Mobilité : Le SAUTER HMO offre un maximum de mobilité et de flexibilité dans l'utilisation par rapport en regard des appareils de table fixe et aux duromètres avec capteurs internes
- Essais dans toutes les directions de contrôle (360°) en définissant la direction d'impact sur l'appareil
- Bague USB pour connexion à l'imprimante et pour rechargement de la batterie
- **1** Bloc de référence de dureté inclus
- Mémoire des données interne pour jusqu'à 500 valeurs
- Fonction mini statistiques : indique la valeur de mesure, la valeur moyenne, la différence entre les valeurs maximales et minimales, la date et l'heure
- Affichage des valeurs mesurées : Rockwell (B & C), Vickers (HV), Brinell (HB), Leeb (HL), résistance à la traction (MPa)
- Conversion des unités automatique : Le résultat de la mesure est automatiquement converti dans les unités de dureté mentionnées
- **2** Livré dans une mallette de transport robuste

Caractéristiques techniques

- Précision: $\pm 1\%$ à 800 HLD (± 6 HLD)
- Plage de mesure résistance à la traction : 375-2639 MPa (acier)
- Le poids plus petit spécifique sur un sous-sol solide : Capteur D + DC : 2 kg avec accouplement fixe
- Épaisseur plus mince mesurable : Capteur D + DC : 3 mm avec accouplement sur base fixe
- Le plus petit rayon de courbure de l'objet d'essai (concave/convexe) : 50 mm (avec anneau de stabilisation : 10 mm)
- Dimensions totales L×P×H 24×83×135 mm
- Fonctionnement sur batterie interne, autonomie jusqu'à 50 h sans rétroéclairage, temps de chargement env. 8 h, de série
- Bloc d'alimentation inclus
- Poids net env. 4,6 kg

Accessoires

- Capteur de rebond externe type D, de série, commande supplémentaire possible, SAUTER AHMO D, **€ 355,-**
- **3** Capteur de rebond externe type DC. Capteur ultracourt pour des ouvertures de mesure étroites et plates, SAUTER AHMO DC, **€ 480,-**
- Sur demande: Anneaux de stabilisation pour le positionnement des objets en essai courbés, SAUTER AHMR 01, **€ 370,-**
- **4** Module de rebond type D, poids net env. 0,05 kg, dureté ≥ 1600 HV, carbure de tungstène, balle d'impact $\varnothing 3$ mm, selon la norme ASTM A956-02, SAUTER AHMO D01, **€ 125,-**
- Câble de connexion pour capteur de rebond, SAUTER HMO-A04, **€ 125,-**
- Bloc de référence de dureté type D/DC, $\varnothing 90$ mm (± 1 mm), poids net 3 kg, étendue de dureté 790 ± 40 HL, SAUTER AHMO D02, **€ 205,-**
 630 ± 40 HL, SAUTER AHMO D03, **€ 205,-**
 530 ± 40 HL, SAUTER AHMO D04, **€ 205,-**
- Rouleau de papier, 1 pièce, SAUTER ATU-US11, **€ 17,-**
- Certificat d'étalonnage usine pour SAUTER AHMO D02, AHMO D03, AHMO D04, SAUTER 961-132, **€ 159,-**

DE SÉRIE



OPTION



Modèle	Capteur	Plage de mesure	Lecture	Option	
				Prix H.T. départ usine	Certificat d'étalonnage usine
			[d] HL	€	KERN €
SAUTER		HL			
HMO	D	170 - 960	1	2020,-	961-131 159,-

NOTRE GRAND CERCLE D'EXPERTS KERN



Panorama de 5 000 articles – tous les appareils de mesure et balances KERN sont dans nos catalogues de produits :

BALANCES ET SERVICE DE CONTRÔLE 2024

Découvrez toute l'offre de KERN, y compris nos balances de haute qualité, nos poids de contrôle et nos services, tels que l'homologation et l'étalonnage.

BALANCES MÉDICALES 2024

Nos balances médicales couvrent toutes les applications : des pèse-bébés aux dynamomètres manuels en passant par les pèse-personnes, les plateformes de pesée pour chaise roulante, les balances mesurant le pourcentage graisseux, les balances de pharmacien et les balances vétérinaires, nous proposons une gamme complète.

MICROSCOPES ET RÉFRACTOMÈTRES 2024

Découvrez notre large choix d'instruments optiques, tels que nos microscopes à lumière transmise, nos microscopes polarisants et nos microscopes fluorescents, ou encore nos réfractomètres analogiques et numériques.

APPAREILS DE MESURE SAUTER 2024

Des dynamomètres aux capteurs en passant par les duromètres - vous trouverez chez nous tout le nécessaire pour des mesures précises et fiables.

BROCHURE SERVICE DE CONTRÔLE 2024

Informations détaillées relatives à l'étalonnage et à l'évaluation de la conformité des balances, poids de contrôle et appareils de mesure.

Tous les catalogues et supports d'information sont également disponibles en PDF à télécharger sur notre site Internet :

www.kern-sohn.com/shop/fr/DOWNLOADS



180 YEARS
since 1844
KERN & SOHN

8



MESURE DE DURETÉ DES MÉTAUX (UCI)

Les appareils de contrôle de la dureté comblent parfaitement une lacune dans le domaine du contrôle de dureté.

D'une part, ce champ de contrôle est marqué par des duromètres mobiles selon la procédure dite de Leeb et, d'autre part, par des duromètres stationnaires, qui procèdent essentiellement à des contrôles destructifs.

En raison des exigences élevées, dues au système pour le poids minimal et l'épaisseur minimale de l'objet d'essai, la procédure Leeb est inadaptée pour la plupart des contrôles des petits objets. Particulièrement, mentionnons ici le contrôle de dureté des flancs de roues dentées. Lors de ce contrôle, il suffit souvent de savoir si les flancs sont encore durcis ou si la couche durcie est déjà enlevée.

Ainsi et spécialement pour les objets petits, les duromètres UCI offrent un comportement de mesure nettement meilleur, comparé avec les duromètres Leeb.

Un avantage des duromètres UCI par rapport aux duromètres stationnaires est, que l'objet ne doit pas être découpé de l'objet entier.

L'utilisation des anneaux de stabilisation en option permet de réduire le poids minimum de l'objet en essai de 300 g à 100 g.

Grâce à l'étalonnage ISO disponible en option, les duromètres UCI SAUTER peuvent être utilisés non seulement pour contrôles internes, mais aussi pour les mesures, dont les résultats doivent être échangés en externe.



Andreas Vossler

Spécialiste des produits
Mesure de dureté des métaux (UCI)

Tél. +49 7433 9933-243
info@sauter.eu

Recherche rapide

Échelle de dureté	Modèle	Prix H.T. départ usine €	Page
	SAUTER		
HV 1	HO 1K	5520,-	82
HV 2	HO 2K	5520,-	82
HV 5	HO 5K	5520,-	82
HV10	HO 10K	5520,-	82



Duromètre UCI Premium pour les procédés de Vickers, Rockwell et Brinell

8

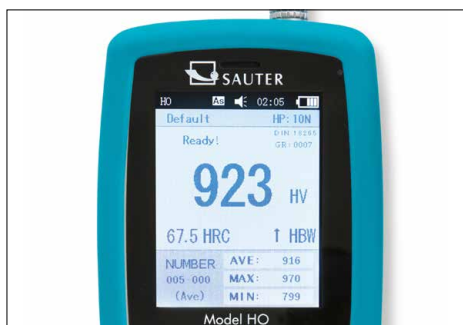

Fonction mini-statique : affichage du résultat de la mesure, du nombre de mesures, de la valeur maximale et minimale ainsi que de la moyenne et de l'écart standard



Contenu de la livraison : Bloc de référence de dureté (env. 61 HRC), câble USB, unité écran, unité de capteur UCI, mallette de transport, logiciel pour le transfert des données enregistrées au PC, autres accessoires



Banc d'essai pour mouvements d'essai reproductibles. Cela permet d'exclure toute erreur comme lors d'une utilisation manuelle de la sonde. On obtient ainsi des mesures encore plus stables et plus précises, voir *Accessoires*



Caractéristiques

- Utilisation : ce duromètre à ultrasons est parfaitement conçu pour les contrôles de dureté mobiles, où on attache de l'importance aux résultats rapides et précis
- Principe : Le SAUTER HO mesure à l'aide d'un barreau vibrant, qui vibre avec la fréquence à ultrasons et qui est appuyé sur l'échantillon avec une force définie. À l'extrémité inférieure se trouve un pénétrateur Vickers. Son fréquence de résonance augmente dès qu'il entre en contact avec l'échantillon, lors de la réalisation de l'empreinte. Le décalage de fréquence de résonance ainsi généré est affecté à la dureté Vickers correspondante par un appareil d'ajustage ad hoc
- Exemples : le système de duromètres à ultrasons SAUTER HO est surtout utilisé pour la mesure des petites pièces forgées, de pièces coulées, des soudures, de pièces découpées, d'outils de coulée, des roulements à billes et de flancs de roues dentées, ainsi que pour la mesure après l'influence de la chaleur ou l'influence thermique
- Avantages par rapport aux méthodes Rockwell et Brinell : contrôle presque non destructif grâce aux forces de contrôle moins importantes et donc uniquement une petite piqûre de pénétration de taille microscopique
- Avantages par rapport à la méthode Vickers : la mesure optique exigeante n'a pas lieu. Ainsi, il est possible de mesurer directement sur site, p.ex. une pièce déjà installée
- Avantages par rapport à la méthode Leeb : L'exigence élevée, concernant le poids propre de l'objet d'essai, est largement omise
- Normes : l'appareil est conforme aux normes techniques : DIN 50159-1; ASTM-A1038-2005; JB/T9377-2013

- La mémoire de données de mesure sauvegarde jusqu'à 1000 groupes de valeurs de mesure comprenant chacun 20 valeurs individuelles
- Étalonnage : L'appareil peut se régler tant sur des plaques de référence de dureté normalisées que jusqu'à sur 20 valeurs d'étalonnage de référence. Cela permet de mesurer rapidement différents matériaux sans réajuster l'appareil chaque fois selon les différents matériaux

Caractéristiques techniques

- Plage de mesure : HRC : 20,3-68; HRB : 41-100; HRA : 61-85,6; HV : 80-1599; HB : 76-618; Résistance à la traction : 255-2180 N/mm²
- Précision des mesures : ± 3 % HV; ± 1,5 HR; ± 3 % HB
- Unités d'affichage : HRC, HV, HBS, HBW, HK, HRA, HRD, HR15N, HR30N, HR45N, HS, HRF, HR15T, HR30T, HR45T, HRB
- Fonctionnement sur batterie interne, de série, autonomie jusqu'à 12 h sans rétroéclairage, temps de chargement env. 8 h
- Poids minimal de l'objet : 300 g pour mesure directe avec le capteur (inclus) ; 100 g avec bague de support (en option)
- Dimensions minimales de la surface d'essai : env. 5x5mm (recommandé)
- Dimensions totales LxPxH 28x83x160 mm
- Poids net env. 0,95 kg

Accessoires

- Capteur de rebond externe type D, de série, commande supplémentaire possible, SAUTER AHMO D, € 355,-
- Plaques d'étalonnage et d'ajustage (plaques de référence de dureté) à duretés d'acier définies et

- testées pour vérification et réglage réguliers de duromètres. Les valeurs de dureté sont indiquées. Les plaques se distinguent par un usinage à granulat fin et homogène de l'acier, ø 90 mm
- 28 à 35 HRC, SAUTER HO-A09, € 440,-
- 38 à 43 HRC, SAUTER HO-A10, € 440,-
- 48 à 53 HRC, SAUTER HO-A11, € 440,-
- 58 à 63 HRC, SAUTER HO-A12, € 440,-
- Banc d'essai pour mouvements d'essai reproductibles. Mécanique souple, longueur de course 34 mm, hauteur maximale de l'objet en essai dans le banc d'essais 240 mm, tête d'essai pivotante pour mesures hors de la plaque de base, conception très robuste, poids net env. 9 kg, SAUTER HO-A08, € 1610,-
- Sonde motorisée. Permet de faire des tests en appuyant sur un bouton tout en conservant la même procédure (jusqu'à épuisement du stock) HV 0,3, SAUTER HO-A15, € 3900,-
- HV 0,5, SAUTER HO-A16, € 3900,-
- HV 0,8, SAUTER HO-A17, € 3900,-
- HV 1, SAUTER HO-A18, € 3900,-

SAUTER HO 1K, HO 2K

- Bague d'appui, plate, SAUTER HO-A04N, € 510,-
- Bague d'appui, petit cylindre, ø 8-20 mm, SAUTER HO-A05N, € 510,-
- Bague d'appui, grand cylindre, ø 20-80 mm, SAUTER HO-A06N, € 510,-

SAUTER HO 5K, HO 10K

- Bague d'appui, plate, SAUTER HO-A04, € 510,-
- Bague d'appui, petit cylindre, ø 8-20 mm, SAUTER HO-A05, € 510,-
- Bague d'appui, grand cylindre, ø 20-80 mm, SAUTER HO-A06, € 510,-
- Trou profond, recouvrement de protection, SAUTER HO-A07, € 280,-



Modèle	Échelle de dureté	Poid min. de l'objet en essai	Épaisseur min. de l'objet en essai	Option		
				Prix H.T. départ usine	Certificat d'étalonnage usine	
		g	mm	€	KERN	€
SAUTER HO 1K	HV 1	300	2	5520,-	961-270	345,-
SAUTER HO 2K	HV 2	300	2	5520,-	961-270	345,-
SAUTER HO 5K	HV 5	300	2	5520,-	961-270	345,-
SAUTER HO 10K	HV 10	300	2	5520,-	961-270	345,-

9



SÉCURITÉ AU TRAVAIL, ENVIRONNEMENT

La prévention des accidents ainsi que des soins de santé modernes, se basent dans de nombreux pays sur une même approche liée au monde de l'entreprise. L'industrialisation et l'apparition des centres urbains, des infrastructures de transport et des grandes entreprises ont entraîné la mise en place d'examen préventifs réguliers pour de larges secteurs de la population.

En outre, les examens médicaux préventifs, la surveillance des conditions de travail a également été installée, avec des valeurs limites définies. Le contrôle régulier de ces valeurs limites dans le cadre des mesures de sécurité au travail et de prévention des accidents incombe toujours actuellement à l'entreprise.

SAUTER propose un choix ciblé d'instruments les plus utilisés dans la technique de mesure générale. Il est ainsi possible de mesurer différentes influences de l'environnement, telles que le bruit (pression acoustique) ou la lumière.

Pour l'étalonnage régulier, il est possible de faire appel à notre service d'enlèvement et de renvoi qui prendra tout en charge.



Irmgard Russo

Spécialiste des produits
Sécurité au travail/Environnement

Tél. +49 7433 9933-208
info@sauter.eu

Recherche rapide

Lecture	Plage de mesure	Modèle	Prix H.T. départ usine €	Page
[d]	[Max]	SAUTER		
-	420 °C	JIT 100	99,-	90
-	1100 °C	JIT 200	160,-	90
0,1 dB	130 dB	SU 130	128,-	87
0,1 dB	134 dB	SW 1000	2150,-	88
0,1 dB	136 dB	SW 2000	1320,-	88
0,1 1 10 100 lx	200 2000 20000 200000 lx	SO 200K	92,-	85
0,1 1 10 100 lx	200 2000 20000 200000 lx	SP 200K	105,-	86

■ News 2024



Photomètre pour une mesure précise jusqu'à 200 000 lux

Caractéristiques

- Aide à déterminer si l'éclairage du lieu de travail est conforme aux exigences standard, p. ex. DIN EN 12464-1 « Éclairage des postes de travail à l'intérieur »
- Photocapteur : diode de silicium
- Correction de cosinus pour lumière incidence oblique
- Fonction TRACK pour enregistrement continu de changements des conditions environnementales
- Fonction Peak-Hold pour affichage de la valeur de pic
- Unités éligibles : fc (foot-candle), lx
- Couvercle de protection stable pour le photocapteur
- Durée de vie allongée : Protection anti-choc par une housse de protection
- **1** Livraison dans une mallette solide

Caractéristiques techniques

- Fréquence de mesure : 2 Hz
- Longueur de câble (Photocapteur) env. 1 m
- Dimensions totales L×P×H 160×72×40 mm
- Fonctionnement sur piles, piles de série (9 V bloc), Fonction AUTO-OFF pour économiser les piles
- Poids net env. 0,25 kg



Modèle	Plage de mesure	Lecture	Prix H.T. départ usine €	Option	
				Certificat d'étalonnage usine	
	[Max] lx	[d] lx		KERN	€
SAUTER	200	0,1	92,-	961-190	308,-
SO 200K	2000	1			
	20000	10			
	200000	100			



Photomètre compact, optimisé pour des mesures exactes de lumière, également LED

Caractéristiques

- Pour mesurer l'éclairage des postes de travail au bureau, aux postes de production, etc.
- Photocapteur : diode de silicium, filtrée
- Correction de cosinus pour lumière incidence oblique
- Fonction Data-hold, pour « geler » la mesure actuelle
- 1 Unité de capteur rotatif (+90 et -180°) pour orientation optimale par rapport à la source lumineuse
- Fonction TRACK pour enregistrement continu de changements des conditions environnementales
- En appuyant sur la touche, la valeur mesurée actuelle peut être gelée jusqu'à ce qu'on appuie à nouveau sur la touche
- Unités éligibles : fc (foot-candle), lx
- Commutation d'unité aisée par pression sur touche
- Possibilité de monter un trépied à la partie arrière du boîtier, filetage 1/4"
- Couvercle de protection stable pour le photocapteur
- 2 Durée de vie allongée : Protection antichoc grâce au boîtier souple fourni avec protection contre la lumière

Caractéristiques techniques

- Exactitude de mesure jusqu'à 20.000 lux : ± 4 % du résultat + 10 incréments
- Exactitude de mesure à partir de 20.000 lux : ± 5 % du résultat + 10 incréments
- Répétabilité: ± 2 % de [Max]
- Erreur de température : ± 0,1 % von [Max]/°C
- Fréquence de mesure : 2 Hz
- Dimensions totales L×P×H 185×68×38 mm
- Prêt à l'emploi : Piles incluses, 9 V bloc, autonomie jusqu'à 200 h
- Poids net env. 0,15 kg



Modèle	Plage de mesure	Lecture	Prix H.T. départ usine €	Option	
				Certificat d'étalonnage usine KERN	€
SAUTER	[Max] lx	[d] lx	105,-	961-190	308,-
	200	0,1			
	2000	1			
SP 200K	20000	10			
	200000	100			

BASIC
★



Sonomètre polyvalent

Caractéristiques

- Sonomètre avec fonctions de base pour la mesure du bruit dans des environnements tels que l'industrie mécanique, automobile ou similaire
- Mesure l'intensité sonore d'un poste de travail
- Permet de distinguer les bruits normaux et les nuisances sonores excessives, p. ex. dans un atelier de fabrication
- **1** Interface de données RS-232, incluse
- Fonctions de mesure multiples :
 - Lp : Fonction de mesure du niveau sonore standard
 - Leq : Mode de mesure du niveau de bruit à équivalence d'énergie (type A)
 - Ln : Indique l'écart par rapport à une limite prédéfinie en %

- Modes d'enquête au choix :
 - A : Sensibilité comparable à celle de l'oreille humaine
 - C : Sensibilité pour les environnements plus bruyants : machines, installations mécaniques, moteurs etc.
 - F : Pour des niveaux sonores stables
- Fonction limite : valeur programmable pour la valeur maximale du niveau
- Fonction TRACK pour enregistrement continu de changements des conditions environnementales
- Fonction Peak-Hold pour affichage de la valeur de pic
- Mémoire interne des valeurs mesurées pour 30 mesures, transférable sur PC avec SAUTER ATC-01
- **2** Livré dans une mallette de transport robuste

Caractéristiques techniques

- Exactitude de mesure : 3 % du [Max]
- Dimensions L×P×H 223×62×25 mm
- Fonctionnement sur piles, piles de série (4×1.5 V AAA)
- Poids net env. 0,20 kg

Accessoires

- Logiciel de transmission de données, câble d'interface de série, SAUTER ATC-01, € 100,-
- Calibrateur pour l'ajustage régulière du sonomètre, SAUTER ASU-01, € 290,-
- Protecteur en mousse synthétique, SAUTER ASU-02, € 8,-

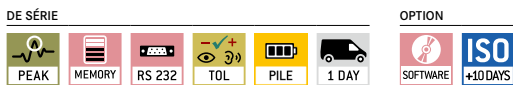

Modèle	Type	Plage de mesure [Min]-[Max] dB	Lecture [d] dB	Prix H.T. départ usine €	Option Certificat d'étalonnage usine	
					KERN	€
SAUTER	Lp A	30 - 130				
SU 130	Leq C	30 - 130	0,1	128,-	961-281	238,-
	Ln F	30 - 130				



Sonomètres professionnels de classe I et II de qualité supérieure

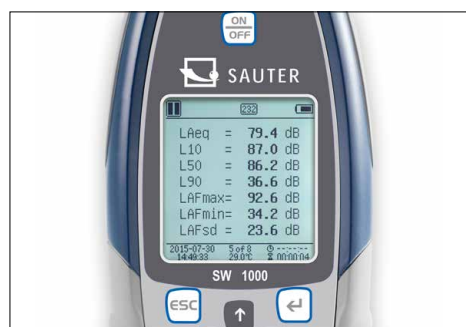

Fonction enregistrement de données avec date et heure dans l'appareil...



... et transfert des données par carte-mémoire MicroSD (4G) (inclus dans la quantité livrée), RS-232 ou USB

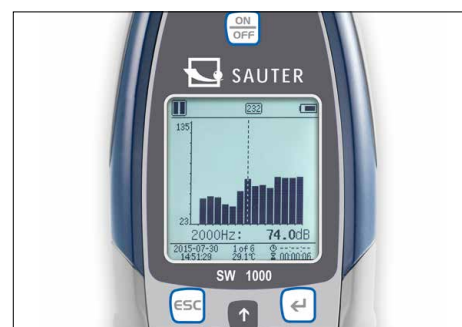

Possibilité de choisir des niveaux de pression acoustique différents, comme LAeq, LcPeak, LaF, LaFMax, LaFMin, SD, SEL, E



Caractéristiques

- Idéal pour les mesures aux postes de travail, à l'extérieur, p.ex. aux aéroports, sur les chantiers, dans la circulation routière, etc avec large accès au spectre
- Architecture de microcontrôleur moderne pour une stabilité et une précision optimales
- Un algorithme spécialement développé permet une plage dynamique conforme à la norme de plus de 120 dB !
(SW 1000 : > 123 dB ; SW 2000 : > 122 dB)
- Trois profils et 14 mesures définies par l'utilisateur peuvent être calculés en même temps avec des pondérations de fréquence et de temps différents
- Statistique LN et affichage de la courbe de temps
- Possibilité de mesure de période intégrale définie par l'utilisateur jusqu'à 24 h
- Pondération fréquentielle (filtres) A, B, C, Z
- Pondération temporelle pendant la mesure : F (fast), S (slow), I (impuls)
- Valeurs de limite librement définissables pour l'émission d'un signal d'alarme optique
- Fonction Peak-Hold pour affichage de la valeur de pic
- Fonction octave pour l'analyse sonore ciblée, peut être étendue à 1/3 d'octave avec l'achat d'une licence
- Fonction TRACK avec représentation graphique d'une mesure
- Mode étalonnage (avec étalonneur en option)
- Mode de déclencheur : marche/arrêt externe de la mesure via un connecteur 3,5 mm
- Possibilité de mesure automatique par fonction minuterie
- Langues d'utilisation: EN, DE, FR, ES, PT
- **2** Possibilité de monter un trépied à la partie arrière du boîtier, filetage 1/4"
- **1** Livré dans une mallette de transport robuste

Caractéristiques techniques

- Normes applicables :
 - IEC61672-1:2014-07
 - GB/T3785.1-2010
 - 1/1 octave selon IEC 61260:2014
- Microphone 1/2"
- Sortie (tension continue ou alternative) AC (max 5 VRMS), DC (10 mV/DB)
- Bloc d'alimentation externe de série
- Fonctionnement sur piles possible, 4x1.5 V AA non incluses, autonomie jusqu'à 10 h
- Dimensions totales LxPxH 200x85x40 mm
- Température ambiante tolérée -10 °C/50 °C
- Poids net env. 0,40 kg

Accessoires

- Plug-in pour prise en charge des données de mesure à partir de l'instrument de mesure et transfert à un PC, p.ex. vers Microsoft Excel®, SAUTER AFI-2.0, voir internet
- **2** Trépied, LxPxH 430x90x90 mm, SAUTER SW-A05, **€ 70,-**
- SD carte mémoire, capacité de mémoire 4 GB, SAUTER SW-A04, **€ 54,-**
- Protecteur en mousse synthétique, SAUTER SW-A03, **€ 45,-**
- **3** Étalonneur pour l'ajustage régulier du sonomètre, classe 1, et pour le contrôle de la linéarité des sonomètres
 - Normes applicables : CEI60942:2003 classe 1, ANSI S1.40-1984, GB/T 15173-1994.
 - Fréquence de sortie 1 kHz (+/- 0,5 %)
 - Pression acoustique émise, au choix 94 dB ou 114 dB (± 0,3 dB)
 - Taux de distorsion harmonique < 2 %
 - Temps de stabilisation < 10 s
 - Plage de température ambiante admissible -10 °C/50 °C
 - L'étalonneur convient aux micros 1/2" et 1/4" (adaptateur fourni) conformes à la norme CEI 61094-4
 - Fonctionnement sur piles, 2x1,5 V AA, non fournies, autonomie jusqu'à 40 h
 - Dimensions LxPxH 70x70x48 mm
 - Poids net env. 137 g, SAUTER BSWA-01, **€ 770,-**
- Certificat d'étalonnage usine, pour l'étalonneur, SAUTER 961-291, **€ 227,-**
- Certificat d'étalonnage DAkkS, pour l'étalonneur, SAUTER 963-291, **€ 255,-**
- Extension de la bande d'octave à 1/3 d'octave, SAUTER SW-A10, **€ 440,-**

DE SÉRIE



OPTION



Modèle	Classe de précision	Plage de mesure linéaire [Min]-[Max] dB	Lecture [d] dB	Plage de fréquence [Min]-[Max] kHz	Sensibilité mv/Pa	Option		
						Prix H.T. départ usine €	Certificat d'étalonnage usine KERN	€
SAUTER SW 1000	1	20 - 134	0,1	0,01 - 20	50	2150,-	961-281	238,-
SAUTER SW 2000	2	25 - 136	0,1	0,02 - 12,5	40	1320,-	961-281	238,-

NEW **PREMIUM**
★ ★ ★



Thermomètre infrarouge pour l'industrie, la technologie environnementale et la maintenance

Caractéristiques

- 1 Détermine avec précision la température des surfaces
- Écran couleur EBTN lumineux pour une lecture optimale dans diverses conditions environnantes
- Mémoire de valeurs MAX/MIN/AVG/DIF pour enregistrer la température la plus élevée, la plus basse et la moyenne mesurée sur une période déterminée, ainsi que la différence entre la valeur la plus élevée et la valeur la plus basse
- Fonction d'alarme de seuil avec mémoire pour cinq valeurs de température ou d'émission, qui déclenche un signal sonore et visuel (LED tricolore) en cas de dépassement des seuils minimum et maximum
- 2 Principaux domaines d'application : mesure de la température dans l'industrie (par exemple, transformation des métaux, construction de machines), technologie environnementale, agriculture, laboratoires et maintenance (par exemple, éoliennes)

SAUTER JIT 100

- Laser (Classe 2 < 1 mW) pour marquer le point de mesure
- Mesure verrouillée pour les processus nécessitant une surveillance de la température, c'est-à-dire que les valeurs mesurées sont verrouillées et protégées contre les influences externes
- Avec trou de montage pour fixation sur un pied

SAUTER JIT 200

- Double laser pour un positionnement encore meilleur
- Fonction Hold pour les valeurs de mesure
- Possibilité de programmer les mesures
- Mémoire des données interne pour 99 données de mesure au maximum avec la date et l'heure
- Avec filetage de montage pour fixation sur un pied

Caractéristiques techniques

- Classe de laser 2
- Plage de tolérance : +/- 1,5 °C ou +/- 1,5 %
- Fonctionnement sur piles, 9 V bloc de série, autonomie jusqu'à 9 h
- Dimensions totales L×P×H
SAUTER JIT 100 : 162×90×48 mm
SAUTER JIT 200 : 179×127×53 mm
- Poids net
SAUTER JIT 100 : env. 0,25 kg
SAUTER JIT 200 : env. 0,35 kg

DE SÉRIE



Modèle	Plage de mesure	D:S Optic	Prix H.T. départ usine €
SAUTER	°C		
JIT 100 <small>NEW</small>	-32 - 420	12:1	99,-
JIT 200 <small>NEW</small>	-32 - 1100	20:1	160,-

NEW Nouveau modèle

10



COLORIMÉTRIE

Tout est si coloré ici...

Les couleurs qui nous entourent sont essentielles pour décrire notre monde. Cependant, la perception des couleurs est extrêmement subjective car elle varie d'une personne à l'autre et est influencée par des facteurs tels que l'âge et le sexe. La coloration à l'échelle industrielle utilise donc des capteurs afin d'obtenir un résultat de mesure comparable, objectif et reproductible.

Pour ce faire, tous les facteurs susceptibles d'influencer les couleurs perçues sont réduits au minimum. Il peut s'agir par exemple de l'éclairage, de l'arrière-plan ou de la surface.

Il est ainsi possible de reproduire la perception humaine des couleurs tout en permettant aux techniques de mesure de détecter les différences ou les écarts de couleurs les plus infimes.

La couleur des produits est une caractéristique de qualité dans de nombreux secteurs, en particulier quand ils sont commercialisés sur une longue période. Dans ce cas, il est très important que leur aspect visuel reste toujours constant afin de ne pas déstabiliser le consommateur.



Dietmar Paul
Spécialiste des produits Colorimétrie

Tél. +49 7433 9933-216
info@sauter.eu

Recherche rapide

Diaphragme de mesure	Modèle	Prix H.T. départ usine €	Page
MAV: ø 8 mm / ø 10 mm SAV: ø 4 mm / ø 5 mm	SAUTER JCS 200	1950,-	92
MAV: ø 8 mm / ø 10 mm SAV: ø 4 mm / ø 5 mm LAV: 1×3 mm	JCS 100	3300,-	92

■ News 2024



Spectromètre couleur polyvalent pour utilisation professionnelle



Déterminer avec précision les longueurs d'onde et les spectres de couleur, qualifier et comparer les couleurs selon les normes existantes



Caractériser les couleurs de façon complète, avec ou sans tenir compte de la brillance



Développé pour le contrôle qualité des couleurs dans l'industrie textile, l'impression, la plasturgie et de nombreux autres secteurs



Caractéristiques

- Spectromètre couleur précis pour déterminer les longueurs d'onde et les spectres de couleur
- Détermine de nombreux paramètres chromatiques
- Angle d'observation standard au choix : 2 ou 10 degrés, plusieurs modes d'éclairage, plusieurs espaces colorimétriques
- Configuration optique géométrique D/8, c'est-à-dire que l'angle sous lequel la lumière réfléchiée par l'échantillon est captée est de 8 degrés. Cette configuration convient à une grande variété de matériaux et de surfaces
- Procédé de mesure : le système à double chemin optique enregistre simultanément le spectre SCI et SCE d'un échantillon. Cette combinaison permet une caractérisation précise et complète de la couleur, avec ou sans tenir compte de la brillance
- Avec source lumineuse LED pour les mesures de fluorescence
- La plaque blanche intégrée en tant que référence est protégée contre la saleté et garantit la précision de la mesure
- Conception portable et robuste
- Stable, étanche à la poussière et robuste
- Spectre complet avec une longue durée de vie et une faible consommation électrique
- **■** Développé pour le contrôle qualité des couleurs dans l'industrie textile, l'impression, la céramique, l'industrie alimentaire et cosmétique

- Idéal pour une utilisation en laboratoire et en industrie :
 - Port USB de série
 - Mesure rapide et précise du spectre SCI et SCE, simultanément en seulement une seconde
 - Écran couleur avec fonctionnement tactile simple
- Propose différents algorithmes d'étalonnage
- Prend en charge plusieurs normes et paramètres nationaux et internationaux, notamment degré de réflexion spectrale, WI (ASTM E313, CIE/ISO, AATCC et Hunter), YI (ASTM 01925, ASTM 313), indice de spectre de couleur de Mt, solidité de la couleur au toucher, solidité de la couleur, épaisseur, taux de couverture, classification des couleurs 555 ainsi que Munsell (C2)

Caractéristiques techniques

- Précision affichée : 0,01 de [Max]
- Écart type : 0,08
- Source lumineuse : LED, UV
- Dimensions totales L×P×H 188×94×68 mm
- Poids net env. 0,30 kg

DE SÉRIE



Modèle	Diaphragme de mesure	Angle d'observation	Prix H.T. départ usine €
SAUTER			
JCS 100 <small>NEW</small>	MAV: Ø 8 mm / Ø 10 mm SAV: Ø 4 mm / Ø 5 mm LAV: 1×3 mm	2° 10°	3300,-
JCS 200 <small>NEW</small>	MAV: Ø 8 mm / Ø 10 mm SAV: Ø 4 mm / Ø 5 mm	2° 10°	1950,-

NEW Nouveau modèle

11



SOLUTIONS SYSTÈME INDUSTRIE 4.0, AFFICHEURS

FABRICATION DE BALANCES

Capteur + Junction Box + KERN YKV

MESURE DE FORCE

Capteur + SAUTER FL + Logiciel



FABRICATION DE BALANCES

Capteur + Afficheur



FABRICATION DE BALANCES

Capteur + KERN YKV +
KERN Logiciel BalanceConnection



FABRICATION DE BALANCES

Capteur + Junction Box +
Afficheur



Nous aidons à adapter la production industrielle aux technologies de l'information et de la communication les plus modernes dans le but d'augmenter la qualité, d'utiliser plus efficacement les coûts, le temps et les ressources et de pouvoir réagir avec plus de souplesse aux exigences de l'avenir. Vous pouvez profiter de nos protocoles de données standardisés en liaison avec notre logiciel de données BalanceConnection 4.0, pour plus de détails voir Internet.

Le team SAUTER Centre de compétence – Industrie 4.0



Daniel Egeler



Ralf Schmieg



Maximilian Pfister

Nous sommes heureux de vous informer et de vous conseiller
Tél. +49 7433 9933-200
ITsupport@kern-sohn.com

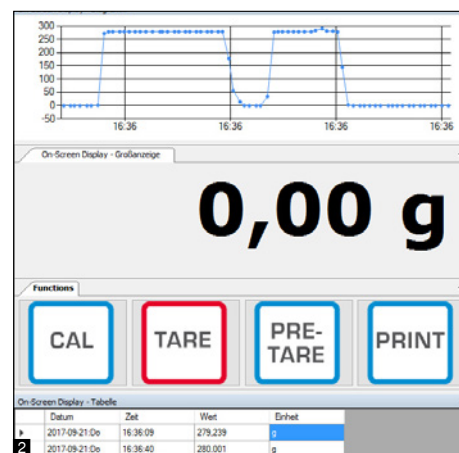

Transmetteur de pesée numérique moderne pour la saisie rapide de données de pesée et la transmission vers différents canaux de sortie tels que les tablettes, les réseaux, les commandes etc. – idéal pour l'exploitation de balances dans des installations ou des lignes de convoyage

Caractéristiques

- Avec ce transmetteur de pesée numérique, vos procédures de pesée sont adaptées aux exigences de l'industrie 4.0. Il suffit de raccorder une plateforme de pesée ou une cellule de mesure, d'intégrer le transmetteur de pesée numérique au réseau et de commencer la pesée
- Pour le transfert rapide des données de pesée vers les réseaux, ordinateurs, etc. raccordés
- Interface de données USB et RS-232 de série, Alimentation via l'interface USB
- Formats de transmission librement configurables
- Fonctions : pesée, tarage
- Fréquence de mesure 10 Hz
- Configuration facile avec le logiciel fourni
- Boîtier robuste en plastique
- **1** Convient pour montage mural et sur rail DIN
- Compatible avec toutes les plates-formes de pesée KERN

• Compris dans la livraison:

- Transmetteur de pesée numérique KERN YKV
- Câble USB avec prise secteur
- Montage pour rail DIN
- Logiciel de configuration pour l'ajustage et l'administration, pour l'affichage grand format des valeurs relevées sur le PC et la transmission de ces données à d'autres applis et programmes. Le résultat de l'analyse peut être converti dans tous les formats souhaités pour la communication avec les différents programmes de l'utilisateur, comme par exemple SAP, Oracle, etc.

Caractéristiques techniques

- Dimensions totales L×P×H 100×140×36 mm
- Poids net env. 0,35 kg
- Température ambiante tolérée -10 °C/40 °C

Accessoires

- Interface de données Bluetooth, KERN YKV-A02, **€ 98,-**
- Interface WiFi, KERN YKV-A01, **€ 98,-**
- **2** Software BalanceConnection, pour transfert et enregistrement flexible des valeurs mesurées, notamment vers Microsoft® Excel ou Access ou à d'autres applis et programmes, voir internet pour plus de détails, inclus à la livraison : 1 CD, 1 licence, KERN SCD-4.0, **€ 210,-**

DE SÉRIE



FACTORY

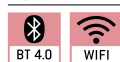

Modèle	Interfaces standard	Prix H.T. départ usine €
KERN		
YKV-01	RS-232, USB	265,-
YKV-02	RS-232, USB, Ethernet	320,-

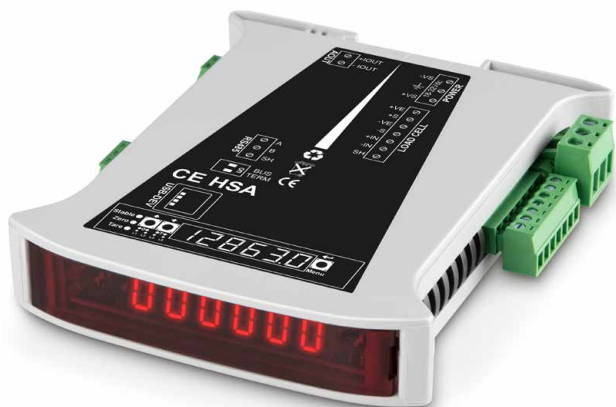

KERN CE HSA



Unité de contrôle compact (module de rails) pour montage dans les armoires de commande

Caractéristiques

- Unité de contrôle compacte pour l'enregistrement de données de pesage à l'aide de capteurs à jauges de contrainte, par ex. pour des applications industrielles
- Grâce à sa petite taille, il est particulièrement peu encombrant à installer dans les armoires de commande
- Grâce aux nombreuses variantes d'interface, les modules s'intègrent parfaitement dans les infrastructures et systèmes existants
- Les modules peuvent être utilisés individuellement ou comme système Buslink avec au total jusqu'à 332 modules sur rail DIN
- La configuration du module se fait facilement via un PC connecté avec le logiciel adapté (téléchargement voir internet)
- Ecran LED lumineux pour le contrôle optique et les réglages
- Technologie G-Cal™ (Geographic Calibration) pour un calibrage rapide et précis, sans poids, sur un réseau ou sur Internet dans le monde entier

- Communication pratique via des appareils distants
- Fonction de sauvegarde et de restauration via le port USB
- Peut gérer différents protocoles industriels tels que Ethernet IP, Modbus TCP, Modbus RTU, Modbus RTU, FINS, PROFIBUS DP et PROFINET (selon le modèle)
- Fréquence de mesure extrêmement élevée possible, jusqu'à 1600 enregistrements de données/s
- Résolution interne 24 Bit

Caractéristiques techniques

- LED à 7 segments, hauteur de chiffres 7,62 mm
- Dimensions L×P×H 120×101×23 mm
- Température ambiante tolérée -10 °C / 40 °C
- Alimentation 18-32 Vdc; 4 W max.
- Alimentation du capteur de pesage 5 Vdc
- Sensibilité 0,1 µV/d
- Valeur nominale réglable 1; 1.5; 2; 2.5; 3 mV/V
- Tension d'entrée unipolaire @3mV/V : -1 mV to + 16 mV
- Tension d'entrée bipolaire @3mV/V : -16 mV to +16 mV

- Impédance max. des capteurs de charge 1200
- Impédance min. des capteurs de charge 43,75
- Nombre max. des capteurs de charge 350 Ω : 8
- Nombre max. des capteurs de charge 1000 Ω : 22
- Résolution max. d 10.000
- Graduation 1, 2, 5, 10, 20, 50, 100, 200

Accessoires

- Bloc d'alimentation pour l'alimentation électrique du KERN CE, montable sur rail, KERN CE HSS, € 90,-
- Grand afficheur avec un écran de taille supérieure, KERN YKD-A02, € 310,-
- Pour d'autres accessoires, tels que les capteurs de pesage et de charge, les capteurs de couple et les plateformes de pesage (uniquement sur la base de jauges de contrainte) de la gamme SAUTER et KERN, voir internet
- Autres accessoires tels que le rail, le boîtier ainsi que le montage individuel, la configuration, l'ajustage, etc. sur demande

Remarque : Modèles également disponibles en option homologués, veuillez nous consulter

DE SÉRIE

CAL EXT USB UNIT 1 DAY

OPTION

RS 232 PROFIBUS PROFINET SWITCH ANALOG LAN

Modèle	Communication Interfaces	Digital I/O	Sortie analogique	Prix H.T. départ usine €
KERN				
CE HSA*	USB	-	0/4-20/24 mA	495,-
CE HSAIO*	USB	3 input/4 output	0/4-20/24 mA	640,-
CE HSE*	USB, Ethernet	3 input/4 output	-	560,-
CE HSP*	USB, PROFIBUS	3 input/4 output	-	560,-
CE HSR*	USB, RS-232, RS-422	3 input/4 output	-	530,-
CE HSN	USB, PROFIBUS	3 input/4 output	-	760,-

* JUSQU'À ÉPUISEMENT DU STOCK



Transmetteur de pesée analogique pour amplifier le signal des jauges de contrainte avec une sortie en courant ou en tension (selon le modèle)

Caractéristiques

- Tension ou courant du signal de sortie
- Convient par exemple pour la transmission au SPS, carte de mesure analogique, etc.
- Protection intégrée contre les surtensions
- Protection contre l'inversion de polarité à l'entrée et protection de la sortie
- CE WT1-Y4 et CE WT2-Y4: jusqu'à 4 capteurs connectables sans boîte de jonction
- Livraison : transmetteur de pesée, fiche de connexion pour le capteur, câble avec connecteur pour le signal de sortie et l'alimentation électrique
- Source d'alimentation 12V DC ou 24V DC (selon le modèle) requise (par exemple pour une alimentation 24V compatible CE HSS)
- Compatible avec tous les capteurs de charge analogiques SAUTER et les plates-formes de pesage analogiques KERN

Caractéristiques techniques

- Plage de mesure 0 - 20 mV
- Précision : ± 0.1 % F.S.
- Température ambiante : -20 bis +85 °C
- Dimensions totales L×P×H
 CE WTY1 : 110×45×32 mm, grande illustration
1 CE WTY2 : 110×45×32 mm
2 CE WTY4 : 110×45×32 mm

Accessoires

- Bloc d'alimentation pour l'alimentation électrique du KERN CE (seulement pour les modèles avec 24 V), KERN CE HSS, € 90,-

DE SÉRIE

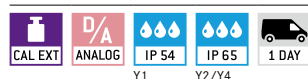

Modèle	Connexions des capteurs	Tension d'alimentation	Signal de sortie	Boîtier	Classe de protection	Poids net env. kg	Prix H.T. départ usine €
SAUTER							
CE WT1-Y1	1	12 V	Analogique (4 - 20 mA)	Tôle d'acier	IP54	0,25	175,-
CE WT2-Y1	1	24 V	Analogique (4 - 20 mA)	Tôle d'acier	IP54	0,25	175,-
CE WT3-Y1	1	12 V	Analogique (0 +/-5 V)	Tôle d'acier	IP54	0,25	175,-
CE WT4-Y1	1	24 V	Analogique (0 +/-5 V)	Tôle d'acier	IP54	0,25	175,-
CE WT1-Y2	1	12 V	Analogique (4 - 20 mA)	Aluminium	IP65	0,50	270,-
CE WT2-Y2	1	24 V	Analogique (4 - 20 mA)	Aluminium	IP65	0,50	270,-
CE WT1-Y4	4	12 V	Analogique (4 - 20 mA)	Aluminium	IP65	0,85	350,-
CE WT2-Y4	4	24 V	Analogique (4 - 20 mA)	Aluminium	IP65	0,85	350,-

12



CELLULES DE MESURE

Différentes Classes de précision avec des charges nominales de 300 g à 100 t et classes de protection jusqu'à IP69K sont actuellement disponibles dans la gamme de produits SAUTER. Quel que soit votre projet, SAUTER propose la cellule de mesure qui convient, qu'il s'agisse de la construction de systèmes de pesée individuels, de la pose dans des silos et des réservoirs ou sur des rayonnages pour l'inventaire continu, pour des applications spéciales dans la construction de machines ou pour tous types de bancs d'essai.

Bien entendu, nous fournissons aussi immédiatement les accessoires adaptés tels que les coins de charge, les têtes articulées, les appareils d'analyse, la boîte de jonction ou le certificat d'étalonnage correspondant.

Vous avez des demandes particulières ? Vous souhaitez des capteurs spéciaux, d'autres capacités ou longueurs de câble, des bancs d'essai de force individuels ou un support spécial pour votre échantillon ? Pas de problème, notre spécialiste des cellules de mesure de force, M. Stefan Herrmann, se fera un plaisir de vous aider et d'élaborer avec vous un concept individuel pour votre application.

Classe de précision	Erreur combinée
C5	≤ 0,01 %
C4	≤ 0,015 %
C3	≤ 0,02 %
C2	≤ 0,03 %
C1	≤ 0,05 %
G1	≤ 0,1 %
G2	≤ 0,2 %
G3	≤ 0,3 %
G5	≤ 0,5 %
G10	≤ 1,0 %



Conseil

Construction individuelle de balances selon vos besoins individuels, également possible avec des composants tiers voir *Jeux de construction de balance*



Stefan Herrmann

Spécialiste des produits
Cellules de mesure de force

Tél. +49 7433 9933-214
stefan.herrmann@kern-sohn.com



Conseil

Les capteurs de couple analogiques sont compatibles avec l'afficheur (module de rails) SAUTER CE HSx

DC Y1 Capteur de couple statique d'acier allié

Caractéristiques techniques

- Haute précision (erreur combinée 0,5 % F.S.)
- Conforme aux normes RoHS
- Convient pour le suivi ou la mesure du couple statique, tests des clés dynamométriques manuelles ou transmission des moments de charge statique
- Indication de la valeur nominale : 1.0~1.5 mV/V, selon la charge nominale
- Tension d'alimentation max. 10V DC
- Connexion à 4 fils
- Montage simple et rapide
- Haute rigidité en torsion
- Autres modèles et charges nominales sur demande
- Longueur de câble env. 2 m

DC Y2 Capteur de couple statique d'acier allié

Caractéristiques techniques

- Haute précision (erreur combinée 0,3 % F.S.)
- Conforme aux normes RoHS
- Protection contre la poussière et les projections d'eau IP65 (selon EN 60529)
- Convient pour le suivi ou la mesure du couple statique, tests des clés dynamométriques manuelle ou transmission des moments de charge statique
- Indication de la valeur nominale : 1,5 mV/V
- Tension d'alimentation max.15 V DC
- Connexion à 4 fils
- Haute rigidité en torsion
- Autres modèles et charges nominales sur demande
- Longueur de câble env. 2 m

DE SÉRIE



DE SÉRIE



OPTION



Modèle	Charge nominale	Prix H.T. départ usine
	Nm	€
SAUTER		
DC 5-Y1	5	290,-
DC 10-Y1	10	285,-
DC 20-Y1	20	285,-
DC 50-Y1	50	285,-
DC 100-Y1	100	285,-
DC 200-Y1	200	285,-
DC 500-Y1	500	360,-

Modèle	Charge nominale	Prix H.T. départ usine
	Nm	€
SAUTER		
DC 200M-Y2	0,2	490,-
DC 1-Y2	1	490,-
DC 10-Y2	10	490,-
DC 20-Y2	20	490,-
DC 50-Y2	50	490,-

Conseil

Vous trouverez de plus amples informations et fiches techniques ainsi que des nombreux accessoires sur le site www.sauter.eu



CP P4 · CP Y4 Capteurs de pesage Single-Point en aluminium anodisé

Caractéristiques techniques

- CP P4 : Classe de précision selon OIML R60 C3
- CP Y4 : Classe de précision selon OIML R60 C2
- Conformité CE et RoHS
- Protection contre la poussière et les projections d'eau IP65 (selon EN 60529)
- Aluminium anodisé
- Convient aux balances avec calculateur de prix, aux balances de table, aux balances plates-formes, etc.
- Taille maximale de la plateforme 200×200 mm
- Connexion à 4 fils
- Indication de la valeur nominale : 0,9 mV/V
- Longueur de câble env. 0,4 m

CP P1 · CP Y1 Capteurs de pesage Single-Point en aluminium anodisé

Caractéristiques techniques

- CP P1 : Classe de précision selon OIML R60 C3
- CP Y1 : Classe de précision selon OIML R60 C2
- Conformité CE et RoHS
- Protection contre la poussière et les projections d'eau IP65 (selon EN 60529)
- Aluminium anodisé
- Convient aux balances avec calculateur de prix, aux balances de table, aux balances plates-formes, etc.
- Taille maximale de la plateforme 250×350 mm
- Connexion à 4 fils
- Indication de la valeur nominale : 2 mV/V
- Remarque : modèle conforme à OIML R60 C4 ou C5 sur demande

CP P3 Capteurs de pesage Single-Point en aluminium anodisé

Caractéristiques techniques

- Classe de précision selon OIML R60 C3
- Conformité CE et RoHS
- Protection contre la poussière et les projections d'eau IP65 (selon EN 60529)
- Convient aux balances avec calculateur de prix, aux balances de table, aux balances plates-formes, etc.
- Taille maximale de la plateforme 350×400 mm
- Connexion à 4 fils
- Indication de la valeur nominale : 2 mV/V
- Remarque : modèle conforme à OIML R60 C4 sur demande
- Longueur de câble env. 3 m

DE SÉRIE OPTION

DE SÉRIE OPTION

CP P1

DE SÉRIE OPTION

Modèle	Charge nominale	Prix H.T. départ usine
SAUTER	kg	€
CP 300-0P4	0,3	65,-
CP 600-0P4	0,6	65,-

Modèle	Charge nominale	Prix H.T. départ usine
SAUTER	kg	€
Conception ECO		
CP 300-0Y4	0,3	55,-
CP 1500-0Y4	1,5	55,-
CP 3000-0Y4	3	55,-

Modèle	Charge nominale	Longueur de câble	Prix H.T. départ usine
SAUTER	kg	m	€
CP 3-3P1	3	0,4	60,-
CP 3-2-3P1	3	2	74,-
CP 5-3P1	5	0,4	60,-
CP 6-3P1	6	0,4	60,-
CP 8-3P1	8	0,4	60,-
CP 10-3P1	10	0,4	60,-
CP 10-3-3P1	10	3	78,-
CP 15-3P1	15	0,4	60,-
CP 15-3-3P1	15	3	78,-
CP 20-3P1	20	0,4	60,-
CP 30-3P1	30	0,4	60,-
CP 35-3P1	35	0,4	60,-
CP 35-3-3P1	35	3	78,-
CP 40-3P1	40	0,4	60,-
CP 50-3P1	50	0,4	60,-
CP 50-2-3P1	50	2	74,-

Nouveau modèle

Modèle	Charge nominale	Longueur de câble	Prix H.T. départ usine
SAUTER	kg	m	€
Conception ECO (sans homologation de type)			
CP 3-2Y1	3	0,4	33,-
CP 5-2Y1	5	0,4	33,-
CP 10-2Y1	10	0,4	33,-
CP 15-2Y1	15	0,4	33,-
CP 20-2Y1	20	0,4	33,-
CP 30-2Y1	30	0,4	33,-

Modèle	Charge nominale	Prix H.T. départ usine
SAUTER	kg	€
CP 30-3P3	30	76,-
CP 40-3P3	40	76,-
CP 50-3P3	50	76,-
CP 75-3P3	75	76,-
CP 100-3P3	100	77,-

Conseil

- Vous trouverez de plus amples informations et fiches techniques ainsi que des nombreux accessoires sur le site www.sauter.eu



CP P2 · CP P8 Capteurs de pesage Single-Point en aluminium

Caractéristiques techniques

- Classe de précision selon OIML R60 C3
- Conforme aux normes RoHS
- Protection contre la poussière et les projections d'eau IP65 (selon EN 60529)
- Alliage d'aluminium anodisé
- Convient aux balances avec calculateur de prix, aux balances de table, etc.
- Taille maximale de la plateforme 100-300 kg : 400×400 mm
- Taille maximale de la plateforme 400-500 kg : 450×450 mm
- Indication de la valeur nominale : 2 mV/V
- Remarque : modèle conforme à OIML R60 C4 ou C5 sur demande
- Longueur de câble CP P2: 2 m
Longueur de câble CP P8: 3 m

CP P7 Capteurs de pesage Single-Point en inox

Caractéristiques techniques

- Précision selon OIML R60 C3
- Conforme aux normes RoHS
- Protection contre la poussière et les projections d'eau IP67 (selon EN 60529)
- Inox
- Domaine d'application: Mesures du poids et des forces de compression sous des conditions ambiantes difficiles
- Convient aux balances de table, les balances de calcul des prix
- Taille maximale de la plateforme 400×400 mm
- Connexion à 6 fils
- Indication de la valeur nominale : 2 mV/V
- Remarque : modèle conforme à OIML R60 C4 sur demande
- Longueur de câble env. 1 m

CP P9 Capteurs de pesage Single-Point en acier inoxydable

Caractéristiques techniques

- Classe de précision selon OIML R60 C3
- Conforme aux normes RoHS
- Protection contre la poussière et les projections d'eau IP68/IP69K (selon EN 60529), soudure hermétique
- Acier inoxydable
- Domaine d'application : Mesures du poids et des forces de compression sous des conditions ambiantes difficiles
- Convient aux balances plates-formes, aux balances de contrôle
- Taille maximale de la plateforme 10-50 kg : 400×400 mm
- Taille maximale de la plateforme 100-500 kg : 800×800 mm
- Connexion à 4 fils (10-50 kg)
- Connexion à 6 fils (100-500 kg)
- Indication de la valeur nominale : 2 mV/V
- Remarque : modèle conforme à OIML R60 C4 ou C5 sur demande
- Longueur de câble env. 3 m

DE SÉRIE OPTION

DE SÉRIE OPTION

DE SÉRIE OPTION

Modèle	Charge nominale	Prix H.T. départ usine
SAUTER	kg	€
CP 100-3P2	100	81,-
CP 150-3P2	150	81,-
CP 200-3P2	200	81,-
CP 300-3P2	300	81,-
CP 400-3P2	400	81,-
CP 500-3P2	500	81,-
CP 50-3P8	50	123,-
CP 100-3P8	100	123,-
CP 150-3P8	150	123,-
CP 200-3P8	200	123,-
CP 250-3P8	250	123,-
CP 300-3P8	300	123,-
CP 500-3P8	500	123,-
CP 600-3P8	600	123,-

Modèle	Charge nominale	Prix H.T. départ usine
KERN	kg	€
CP 30-3P7	30	270,-
CP 50-3P7	50	270,-
CP 75-3P7	75	270,-
CP 100-3P7	100	270,-
CP 150-3P7	150	270,-

Modèle	Charge nominale	Prix H.T. départ usine
SAUTER	kg	€
CP 10-3P9	10	380,-
CP 20-3P9	20	380,-
CP 50-3P9	50	380,-
CP 100-3P9	100	570,-
CP 200-3P9	200	580,-
CP 300-3P9	300	580,-
CP 400-3P9	400	580,-
CP 500-3P9	500	580,-

Conseil
 Vous trouverez de plus amples informations et fiches techniques ainsi que des nombreux accessoires sur le site www.sauter.eu

■ JUSQU'À ÉPUISEMENT DU STOCK

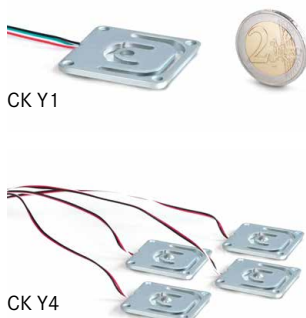
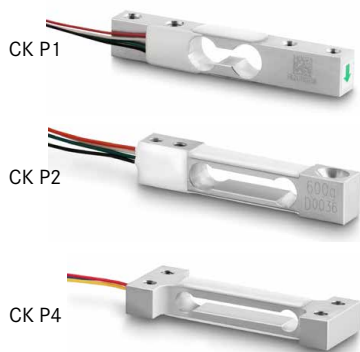

Fig. montre l'accessoire optionnel kit de montage
1 SAUTER CE P41430

CK P1-P4 Capteurs de pesage miniatures en aluminium

Caractéristiques techniques

- Protection contre la poussière et les projections d'eau IP65 (selon EN 60529)
- Aluminium
- Précision élevée
- Convient aux petites balances, aux balances de cuisine et aux dynamomètres
- Connexion à 4 fils
- Longueur de câble env. 0,25 m

CK Y1 · Y4 Capteurs de pesage miniatures plats en acier allié

Caractéristiques techniques

- Classe de précision selon OIML C1
- Conforme aux normes RoHS
- Haute précision (erreur combinée 0,05 % F.S.)
- Forme très basse
- Convient par exemple pour la construction de pèse-personnes, de balances de cuisine, de pèse-lettre ou d'autres balances dont la hauteur d'installation est plus faible
- Longueur de câble env. 0,45 m

CK Y1 :

- Protection contre la poussière et les projections d'eau IP66
- Livraison : 1 pièce
- Montage d'un pont intégral (boîte de jonction nécessaire pour connecter plusieurs cellules de mesure)

CK Y4 :

- Protection contre la poussière et les projections d'eau IP65
- Livraison : 1 jeu (4 pièces)
- Circuit en quart de pont : 4 cellules de charge sont connectées pour former un pont intégral
- Aucune boîte de jonction nécessaire
- Aucun ajustement d'angle possible

CD P1 Cellules de charge en acier inoxydable

Caractéristiques techniques

- Classe de précision selon OIML R60 C3
- Conforme aux normes RoHS
- Protection contre la poussière et les projections d'eau IP68 (selon EN 60529), encapsulation hermétique
- Acier inoxydable
- Domaine d'application : Mesures du poids et des forces de compression
- Convient aux balances pour véhicules, aux trémies peseuses, aux dispositifs de contrôle des véhicules, aux bancs d'essai
- Remarque : modèle EX ou classe de précision C4 sur demande
- Indication de la valeur nominale : 2 mV/V
- Longueur de câble env. 15 m

Accessoires CD P1 :

- Pièce de pression, acier, inoxydable, convient à CD 10-3P1, CD 20-3P1, SAUTER CE P10330, **€ 98,-**
- Pièce de pression, acier, inoxydable, convient à CD 40-3P1, CD 50-3P1, SAUTER CE P10350, **€ 92,-**
- **1** Kit de montage, acier, inoxydable, convient à CD 10-3P1, CD 20-3P1, SAUTER CE P41430, **€ 660,-**
- Kit de montage, acier, inoxydable, convient à CD 40-3P1, CD 50-3P1, SAUTER CE P14150, **€ 730,-**

Conseil

Vous trouverez de plus amples informations et fiches techniques ainsi que des nombreux accessoires sur le site www.sauter.eu

DE SÉRIE	OPTION
IP 65 1 DAY	DAKKS ISO +3 DAYS +4 DAYS

Modèle	Charge nominale	Erreur combinée	Prix H.T. départ usine
SAUTER	kg		€
CK 600-0P1	0,6	0,03 %	33,-
CK 1-0P1	1	0,03 %	33,-
CK 2-0P1	2	0,03 %	33,-
CK 3-0P1	3	0,03 %	33,-
CK 5-0P1	5	0,03 %	33,-
CK 6-0P1	6	0,03 %	33,-
CK 300-0P2*	0,3	0,03 %	49,-
CK 600-0P2*	0,6	0,03 %	49,-
CK 100-0P4*	0,1	0,05 %	44,-
CK 120-0P4*	0,12	0,05 %	44,-
CK 300-0P4	0,3	0,05 %	44,-
CK 500-0P4	0,5	0,05 %	44,-

1 * JUSQU'À ÉPUISEMENT DU STOCK !

DE SÉRIE	OPTION
IP 65 IP 66 1 DAY	ISO +4 DAYS

Modèle	Charge nominale	Prix H.T. départ usine
SAUTER	kg	€
CK 10-Y1	10	23,-
CK 30-Y1	30	23,-
CK 10-Y4	10	23,-
CK 30-Y4	30	25,-
CK 50-Y4	50	25,-

DE SÉRIE	OPTION
IP 68 M 1 DAY	ISO +4 DAYS

Modèle	Charge nominale	Prix H.T. départ usine
SAUTER		€
CD 10-3P1	10 t/100 kN	460,-
CD 20-3P1	20 t/200 kN	460,-
CD 40-3P1	40 t/400 kN	460,-
CD 50-3P1	50 t/500 kN	460,-

* jusqu'à max 25 t/250 kN

1 JUSQU'À ÉPUISEMENT DU STOCK



L'illustration montre l'accessoire coin de charge **SAUTER CE Q42901**, d'autres accessoires sont disponibles dans la boutique en ligne



CR Q1 Cellules de charge en acier inoxydable

Caractéristiques techniques

- Classe de précision selon OIML R60 C1
- Conforme aux normes RoHS
- Protection contre la poussière et les projections d'eau IP68 (selon EN 60529), encapsulation hermétique
- Acier inoxydable
- Domaine d'application : Mesures du poids et des forces de compression
- Convient aux balances pour véhicules, aux trémies peseuses, aux dispositifs de contrôle des véhicules, aux bancs d'essai
- Indication de la valeur nominale : 2 mV/V
- Longueur de câble env. 10 m

Accessoires CR Q1 :

- **SAUTER CE Q42901**, coin de charge, acier, galvanisé, convient à CR Q1 avec charge nominale ≤ 10 t, **€ 265,-**
- **SAUTER CE Q42902**, coin de charge, acier, galvanisé, convient à CR Q1 avec charge nominale ≥ 20 t, **€ 420,-**
- **SAUTER CE RQ42901**, coin de charge, acier, inoxydable, convient à CR Q1 avec charge nominale ≤ 10 t, **€ 475,-**
- **SAUTER CE RQ42902**, coin de charge, acier, inoxydable, convient à CR Q1 avec charge nominale ≥ 20 t, **€ 810,-**



Modèle	Charge nominale	Prix H.T. départ usine €
SAUTER		
CR 2500-1Q1	2,5 t/25 kN	285,-
CR 5000-1Q1	5 t/50 kN	285,-
CR 10000-1Q1	10 t/100 kN	285,-
CR 20000-1Q1	20 t/200 kN	560,-
CR 30000-1Q1	30 t/300 kN	560,-

** jusqu'à max 25 t/250 kN

CR P1 Cellules de charge en acier inoxydable

Caractéristiques techniques

- Classe de précision selon OIML R60 C3
- Conforme aux normes RoHS
- Protection contre la poussière et les projections d'eau IP68 (selon EN 60529), encapsulation hermétique
- Acier inoxydable
- Domaine d'application : Mesures du poids et des forces de compression
- Convient pour les bascules pour camions, les bascules suspendues, les bascules de silo et autres balances diverses, les bancs d'essai, etc.
- Indication de la valeur nominale : 1-2 mV/V, selon la charge nominale
- Longueur de câble jusqu'à 1000 kg: 3 m
Longueur de câble à partir de 2000 kg: 6 m

Accessoires CR P1 :

- **SAUTER CE P244011**, coin de charge pour CR 1000-3P1, CR 250-3P1, CR 500-3P1 acier, inclus pièce de poussée **€ 600,-**
- **SAUTER CE P244012**, pièce de pression pour CR 1000-3P1, CR 250-3P1, CR 500-3P1 acier, **€ 115,-**
- **SAUTER CE P244021**, coin de charge pour CR 2000-3P1 acier, inoxydable inclus pièce de pression **€ 720,-**
- **SAUTER CE P244022**, pièce de pression pour CR 2000-3P1 acier, inoxydable **€ 125,-**

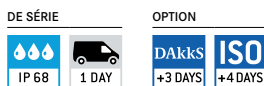

Modèle	Charge nominale	Prix H.T. départ usine €
SAUTER		
CR 60-3P1	60 kg/0,6 kN	930,-
CR 130-3P1	130 kg/1,3 kN	980,-
CR 250-3P1	250 kg/2,5 kN	890,-
CR 500-3P1	500 kg/5 kN	860,-
CR 1000-3P1	1000 kg/10 kN	860,-
CR 2000-3P1	2000 kg/20 kN	860,-

* jusqu'à max 500 kg/5 kN

CR Y1 Cellules de charge d'acier allié

Caractéristiques techniques

- Haute précision (erreur combinée 0,05 % F.S.)
- Classe de précision selon OIML R60 C1
- Conforme aux normes RoHS
- Protection contre la poussière et les projections d'eau IP68 (selon EN 60529), encapsulation hermétique
- Acier inoxydable
- Domaine d'application : Mesures du poids et des forces de traction et de compression
- Convient aux mesure du poids et de force et des bancs d'essai de force
- Transmission de la force par une pièce de pression ou par un trou fileté
- Indication de la valeur nominale : 2mV/ V
- Pièce de pression inclus dans la livraison
- Filetage pour pièce de pression ou autre entrée de force : jusqu'à 5000 kg M16×1,5, à partir de 10000 kg M32×1,5
- Longueur de câble env. 3 m

Conseil

Vous trouverez de plus amples informations et fiches techniques ainsi que des nombreux accessoires sur le site www.sauter.eu

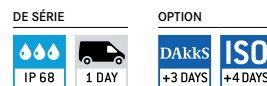

Modèle	Charge nominale	Prix H.T. départ usine €
SAUTER		
CR 500-1Y1	0,5 t/5 kN	270,-
CR 1000-1Y1	1 t/10 kN	270,-
CR 5000-1Y1	5 t/50 kN	270,-
CR 10000-1Y1	10 t/100 kN	430,-
CR 20000-1Y1	20 t/200 kN	430,-

* jusqu'à max 500 kg/5 kN



Fig. montre des accessoires optionnels plaque de base
1 SAUTER CE Q30903 et roulement
2 SAUTER CE Q30904 plus d'accessoires dans la boutique en ligne



La Fig. montre l'accessoire optionnel coinn de charge
3 SAUTER CE P4022

CB Q1 · CB Q2
Cellules de pesée à flexion et à cisaillement en acier inoxydable

Caractéristiques techniques

- Classe de précision selon OIML R60 C3
- Conformité CE et RoHS
- Protection contre la poussière et les projections d'eau IP68/IP69K (selon EN 60529), soudure hermétique
- Acier inoxydable
- Domaine d'application : Mesures du poids et des forces de compression pour conditions ambiantes difficiles
- Convient aux balances plates-formes, aux trémies peseuses, aux bascules de sol et aux autres dispositifs de pesée
- Connexion à 4 fils
- Indication de la valeur nominale : 2 mV/V
- Longueur de câble env. 3 m
- Remarque : classe de précision OIML R60 C6 ou modèle EX sur demande

* jusqu'à max 500 kg

DE SÉRIE OPTION

Modèle	Charge nominale kg	Prix H.T. départ usine €
SAUTER		
CB 5-3Q1	5	230,-
CB 10-3Q1	10	230,-
CB 20-3Q1	20	230,-
CB 30-3Q1	30	230,-
CB 50-3Q1	50	230,-
CB 75-3Q1	75	230,-
CB 100-3Q1	100	230,-
CB 150-3Q1	150	230,-
CB 200-3Q1	200	230,-
CB 250-3Q1	250	230,-
CB 300-3Q1	300	230,-
CB 500-3Q1	500	230,-
CB 750-3Q2**	750	240,-
CB 1000-3Q2**	1000	240,-
CB 1500-3Q2**	1500	240,-

1 ** JUSQU'À ÉPUISEMENT DU STOCK !

CB P1
Cellules de pesée en inox

Caractéristiques techniques

- Classe de précision selon OIML R60 C3
- Conformité CE et RoHS
- Protection contre la poussière et les projections d'eau IP67 (selon EN 60529), encapsulation hermétique
- Acier nickelé
- Domaine d'application : Mesures du poids et des forces de compression pour conditions ambiantes difficiles
- Convient pour les plates-formes de pesée, les silos, les balances de sur lit et d'autres balances diverses
- Connexion à 4 fils
- Indication de la valeur nominale : 3 mV/V
- Longueur de câble env. 4 m

DE SÉRIE OPTION

Modèle	Charge nominale kg	Prix H.T. départ usine €
SAUTER		
CB 100-3P1	100	114,-
CB 250-3P1	250	114,-

Accessoires CB Q1 · CB Q2 :

- Dispositif de traction, acier, galvanisé, convient à CB Q1, SAUTER CE Q30901, € 85,-
- Dispositif de traction, acier, inoxydable, convient à CB Q2, SAUTER CE Q34905, € 90,-
- **1** Table de base, acier, galvanisé, convient à CB Q1, SAUTER CE Q30903, € 100,-
- Table de base, acier, inoxydable, convient à CB Q1, SAUTER CE RQ30903, € 190,-
- Table de base, acier, inoxydable, convient à CB Q2, SAUTER CE Q34903, € 95,-
- **2** Roulement, acier, inoxydable, convient à CB Q1 (charge nominale 5 kg–50 kg), SAUTER CE Q30904, € 120,-
- Roulement, acier, inoxydable, convient à CB Q1 (charge nominale 75 kg–300 kg), SAUTER CE Q30905, € 120,-
- Roulement, acier, inoxydable, convient à CB 500-3Q1, SAUTER CE Q30906, € 205,-
- Roulement, acier, inoxydable, convient à CB 750-3Q2, CB 1000-3Q2, CB 1500-3Q2, SAUTER CE Q34906, € 190,-
- Coin de charge, acier, galvanisé, convient à CB Q1, SAUTER CE Q30907, € 220,-
- Coin de charge, acier, inoxydable, convient à CB Q1, SAUTER CE RQ30907, € 315,-
- Pied ajustable, acier, inoxydable, convient à CB Q2, SAUTER CE Q34901, € 70,-

Accessoires CB P1 :

- Pied ajustable, acier, nickelé, pied de charge M12 pour CT 500-3P1, CT 1000-3P1 et CT 1500-3P1, SAUTER CE P2012, € 27,-
- **3** Coin de charge, acier, nickelé pour CT 500-3P1, CT 1000-3P1 et CT 1500-3P1, SAUTER CE P4022, € 195,-
- Plaque de distance pour barre flexion CB P1 en acier SAUTER CE P3012, € 9,-

12



La Fig. montre l'accessoire optionnel coin de charge
1 SAUTER CE RQ35903



La Fig. montre l'accessoire optionnel coin de charge
2 SAUTER CE P4022

CT Q1 Tige de cisaillement en acier inoxydable

Caractéristiques techniques

- Classe de précision selon OIML R60 C3
- Conformité CE et RoHS
- Protection contre la poussière et les projections d'eau IP68/IP69K (selon EN 60529), soudure hermétique
- Acier inoxydable
- Domaine d'application : Mesures du poids et des forces de compression pour conditions ambiantes sévères
- Convient aux balances plates-formes, aux balances de trémies, aux balances encastrées dans le sol et aux autres dispositifs de pesage
- Connexion à 6 fils
- Indication de la valeur nominale : 2 mV/V
- Longueur de câble env. 5 m
- Remarque : modèle EX sur demande

CT P1 · CT P2 Tige de cisaillement en acier inoxydable

Caractéristiques techniques

- Classe de précision selon OIML R60 C3
- Conformité CE et RoHS
- Protection contre la poussière et les projections d'eau IP67 (selon EN 60529), soudure hermétique
- Acier nickelé
- Domaine d'application : Mesures du poids et des forces de compression pour conditions ambiantes sévères
- Convient aux balances plates-formes, aux balances de trémies, aux balances encastrées dans le sol et aux autres dispositifs de pesage
- Connexion à 4 fils
- Indication de la valeur nominale : 3 mV/V
- Longueur de câble jusqu'à 1000 kg : 4 m
Longueur de câble à partir de 1500 kg : 6 m
- Remarque : modèle EX, Connexion à 6 fils et classe de précision C4 ou C5 sur demande
- **CT P2** : Livraison avec valeur caractéristique calibrée, si plusieurs cellules sont commandées, cela signifie un effort considérablement réduit pour ajuster les coins d'une plateforme

Accessoires CT Q1 :

- Table de base, acier, inoxydable, convient à CT Q1, SAUTER CE RQ35911, **€ 200,-**
- Table de base, acier, inoxydable, convient à CT 3000-3Q1, CT 5000-3Q1, SAUTER CE RQ35912, **€ 200,-**
- Table de base, acier, inoxydable, convient à CT 7500-3Q1, CT 10000-3Q1, SAUTER CE RQ35919, **€ 860,-**
- Roulement, acier, inoxydable, convient à CT Q1, SAUTER CE RQ35909, **€ 165,-**
- Roulement, acier, inoxydable, convient à CT 3000-3Q1, CT 5000-3Q1, SAUTER CE RQ35910, **€ 320,-**
- Roulement, acier, inoxydable, convient à CT 7500-3Q1, CT 10000-3Q1, SAUTER CE RQ35918, **€ 390,-**
- Coin de charge, acier, inoxydable, convient à CT Q1, SAUTER CE RQ35902, **€ 420,-**
- **1** Coin de charge, acier, inoxydable, convient à CT 3000-3Q1, CT 5000-3Q1, SAUTER CE RQ35903, **€ 620,-**

Accessoires CT P1 · CT P2 :

- Coin de charge, acier, inoxydable, convient à CT 10000-3P1, CT 10000-3P2, SAUTER CE P40210, **€ 510,-**
- **2** Coin de charge, acier, nickelé, convient à CT 500-3P1, CT 1000-3P1, CT 1500-3P1, SAUTER CE P4022, **€ 195,-**
- Coin de charge, acier, nickelé, convient à CT 2500-3P1, CT 3000-3P1, CT 5000-3P1, SAUTER CE P4025, **€ 260,-**
- Pied ajustable, acier, inoxydable, convient à CT 500-3P1, CT 1000-3P1, CT 1500-3P1, SAUTER CE P2012, **€ 27,-**
- Pied ajustable, acier, inoxydable, convient à CT 2500-3P1, CT 3000-3P1, CT 5000-3P1, SAUTER CE P2018, **€ 38,-**
- Pied ajustable, acier, inoxydable, convient à CT 10000-3P1, SAUTER CE P2024, **€ 113,-**
- Plaque de distance pour CT 500-3P1, CT 500-3P2, CT 1000-3P1, CT 1000-3P2 et CT 1500-3P1, SAUTER CE P3012, **€ 9,-**
- Plaque de distance pour CT 2500-3P1, CT 3000-3P1, CT 3000-3P2, CT 5000-3P1 et CT 5000-3P2 SAUTER CE P3015, **€ 8,-**
- Plaque de distance pour CT 10000-3P1 et CT 10000-3P2 SAUTER CE P30110, **€ 27,-**



Modèle	Charge nominale	Prix H.T. départ usine
SAUTER	kg	€
CT 300-3Q1	300	220,-
CT 500-3Q1	500	220,-
CT 750-3Q1	750	220,-
CT 1000-3Q1	1000	220,-
CT 1500-3Q1	1500	220,-
CT 2000-3Q1	2000	220,-
CT 3000-3Q1	3000	435,-
CT 5000-3Q1	5000	435,-
CT 7500-3Q1	7500	570,-
CT 10000-3Q1	10000	570,-

* jusqu'à max 500 kg

Modèle	Charge nominale	Prix H.T. départ usine
SAUTER	kg	€
CT 500-3P1	500	98,-
CT 1000-3P1	1000	98,-
CT 1500-3P1	1500	98,-
CT 2500-3P1	2500	119,-
CT 3000-3P1	3000	119,-
CT 5000-3P1	5000	119,-
CT 10000-3P1	10000	173,-
CT 500-3P2	500	103,-
CT 1000-3P2	1000	103,-
CT 3000-3P2	3000	125,-
CT 5000-3P2	5000	124,-
CT 10000-3P2	10000	178,-

* jusqu'à max 500 kg



Fig. montre l'accessoire optionnel SAUTER CE R20, plus d'accessoires dans la boutique en ligne



Fig. montre l'accessoire optionnel dispositif de traction SAUTER CE Q12, plus d'accessoires dans la boutique en ligne



CS P2 0,5-7,5 t

CS P2 50-250 kg

CS P1
Capteurs « S »
4 fils en acier nickelé pour la mesure de la force et de la masse

Caractéristiques techniques

- Classe de précision selon OIML R60 C3
- Conforme aux normes RoHS
- Protection contre la poussière et les projections d'eau IP67 (selon EN 60529), soudure hermétique
- Acier nickelé
- Domaine d'application : Mesures des forces de traction et de compression
- Convient aux balances pour charges suspendues, aux balances de trémies et aux autres dispositifs de pesage ainsi qu'à la mesure des forces et aux bancs d'essai
- Connexion à 4 fils***
- Remarque : modèle EX et classe de précision C4 sur demande
- Indication de la valeur nominale : 2 mV/V
- Longueur de câble jusqu'à 1500 kg : 3 m
Longueur de câble à partir de 2000 kg : 6 m

CS Q1
Capteurs « S »
6 fils en acier nickelé pour la mesure de la force et de la masse

Caractéristiques techniques

- Classe de précision selon OIML R60 C3
- Conforme aux normes RoHS
- Protection contre la poussière et les projections d'eau IP67 (selon EN 60529), encapsulation hermétique
- Acier nickelé
- Domaine d'application : Mesures des forces de traction et de compression
- Convient aux balances pour charges suspendues, aux balances de trémies et aux autres dispositifs de pesage ainsi qu'à la mesure des forces et aux bancs d'essai
- Connexion à 6 fils***
- Indication de la valeur nominale : 2 mV/V
- Longueur de câble env. 5 m

CS P2
Cellules de charge en forme de « S » en acier inoxydable

Caractéristiques techniques

- Classe de précision selon OIML C3
- Conforme aux normes RoHS
- Protection contre la poussière et les projections d'eau IP68
- Acier inoxydable
- Domaine d'application : Mesures du poids et de force
- Convient aux balances pour charges suspendues, les silos, des bancs d'essai de force et d'autres balances diverses
- Connexion à 4 fils***
- Indication de la valeur nominale : 2 mV/V
- Longueur de câble env. 6 m

DE SÉRIE OPTION

IP 67 1 DAY DAKkS ISO

+3 DAYS +4 DAYS

DE SÉRIE OPTION

IP 67 1 DAY DAKkS ISO

+3 DAYS +4 DAYS

DE SÉRIE OPTION

IP 68 1 DAY DAKkS ISO

+3 DAYS +4 DAYS

Modèle	Charge nominale	Prix H.T. départ usine
SAUTER		
CS 25-3P1	25 kg/250 N	200,-
CS 50-3P1	50 kg/500 N	200,-
CS 100-3P1	100 kg/1 kN	200,-
CS 150-3P1	150 kg/1,5 kN	200,-
CS 250-3P1	250 kg/2,5 kN	200,-
CS 500-3P1	500 kg/5 kN	200,-
CS 600-3P1	600 kg/6 kN	200,-
CS 750-3P1	750 kg/7,5 kN	200,-
CS 1000-3P1	1 t/10 kN	230,-
CS 1500-3P1	1.5 t/15 kN	230,-
CS 2000-3P1	2 t/20 kN	260,-
CS 2500-3P1	2.5 t/25 kN	260,-
CS 5000-3P1	5 t/50 kN	260,-
CS 7500-3P1	7.5 t/75 kN	530,-
CS 10000-3P1	10 t/100 kN	530,-
CS 15000-3P1	15 t/150 kN	690,-
CS 20000-3P1	20 t/200 kN	760,-
CS 30000-3P1	30 t/300 kN	1950,-

Modèle	Charge nominale	Prix H.T. départ usine
SAUTER		
CS 50-3Q1	50 kg/500 N	215,-
CS 100-3Q1	100 kg/1 kN	215,-
CS 150-3Q1	150 kg/1,5 kN	215,-
CS 200-3Q1	200 kg/2 kN	215,-
CS 300-3Q1	300 kg/3 kN	215,-
CS 500-3Q1	500 kg/5 kN	215,-
CS 750-3Q1	750 kg/7,5 kN	215,-
CS 1000-3Q1	1 t/10 kN	215,-
CS 1500-3Q1	1.5 t/15 kN	250,-
CS 2000-3Q1	2 t/20 kN	250,-
CS 3000-3Q1	3 t/30 kN	370,-
CS 5000-3Q1	5 t/50 kN	370,-
CS 6000-3Q1	6 t/60 kN	370,-

* jusqu'à max 500 kg/5 kN,
** jusqu'à max 12 t/120 kN

Modèle	Charge nominale	Prix H.T. départ usine
SAUTER		
CS 50-3P2	50 kg/500 N	430,-
CS 100-3P2	100 kg/1 kN	460,-
CS 250-3P2	250 kg/2,5 kN	430,-
CS 500-3P2	500 kg/5 kN	335,-
CS 1000-3P2	1 t /10 kN	340,-
CS 2000-3P2	2 t/20 kN	340,-
CS 5000-3P2	5 t/50 kN	405,-
CS 7500-3P2	7.5 t/75 kN	405,-

* jusqu'à max 500 kg/5 kN

■ JUSQU'À ÉPUISEMENT DU STOCK

*** Avec les circuits de mesure à 6 fils, le câble peut être raccourci sans affecter la compensation de température et la valeur caractéristique réelle. Pour les circuits de mesure à 4 fils, la longueur du câble ne doit pas être modifiée



CS Y1



CO Y1

CO Y2/CO Y3

CO Y4



CS Y1
Cellules de charge miniatures en forme de « S » en acier inoxydable

Caractéristiques techniques

- Haute précision (erreur combinée 0,05 % F.S.)
- Conforme aux normes RoHS
- Protection contre la poussière et les projections d'eau IP65
- Acier inoxydable
- Domaine d'application : Mesures des forces de traction et de compression, mesures du poids et de force
- Convient aux des bancs d'essai de force, balances pour charges suspendues, les balances pour silos et d'autres balances diverses
- Longueur de câble env. 2 m
- Indication de la valeur nominale : 1,3 - 2 mV/V, selon la charge nominale

CO Y1 - Y4
Cellules de mesure miniatures à bouton en acier inoxydable

CO Y1/CO Y4 :

- Conforme aux normes RoHS
- Protection contre la poussière et les projections d'eau IP65/IP67
- Domaine d'application : Mesure des forces de compression
- Convient aux mesure du poids et de force et des bancs d'essai de force
- Indication de la valeur nominale : 1.0 - 1.5 mV/V, selon la charge nominale

CO Y2/Y3 :

- Conforme aux normes RoHS
- Protection contre la poussière et les projections d'eau IP65/IP66
- Domaine d'application : pour mesures des forces de traction et de compression
- Convient aux mesures du poids et de force et des bancs d'essai de force
- Indication de la valeur nominale : 1,5 - 2 mV/V, selon la charge nominale
- Longueur de câble env. 2 m

CO Y5
Cellules de charge en traction et compression en acier inoxydable

Caractéristiques techniques

- Précision selon OIML R60 G1
- Conforme aux normes CE et RoHS
- Protection contre la poussière et les projections d'eau IP66 (selon la norme EN 60529)
- Acier inoxydable
- Profil très bas
- Convient aux bancs d'essai, aux dynamomètres, systèmes d'automatisation, etc.
- Connexion à 4 fils
- Indication de la valeur nominale :
CO 0.5-Y5, CO 1-Y5 : 1 mV/V
CO 5-Y5, CO 10-Y5 : 2 mV/V
- Longueur de câble env. 2 m

DE SÉRIE OPTION

IP 65 1 DAY ISO
+4 DAYS

Modèle	Charge nominale	Prix H.T. départ usine €
SAUTER		
CS 1-Y1	1 kg/ 10 N	345,-
CS 2-Y1	2 kg/20 N	345,-
CS 5-Y1	5 kg/50 N	345,-
CS 10-Y1	10 kg/ 100 N	345,-
CS 20-Y1	20 kg/200 N	345,-

DE SÉRIE OPTION

IP 65 IP 66 IP 67 1 DAY DAkkS ISO
+3 DAYS +4 DAYS

CO Y1, CO Y3, CO Y4 **

Modèle	Charge nominale	Prix H.T. départ usine €
SAUTER		
CO 10-Y1	10 kg/ 100 N	170,-
CO 20-Y1	20 kg/200 N	170,-
CO 50-Y1	50 kg/500 N	170,-
CO 100-Y1	100 kg/ 1 kN	170,-
CO 200-Y1	200 kg/2 kN	170,-
CO 500-Y1	500 kg/5 kN	200,-
CO 1000-Y1	1000 kg/ 10 kN	200,-
CO 2000-Y1	2000 kg/20 kN	235,-
CO 10-Y2	10 kg/ 100 N	250,-
CO 20-Y2	20 kg/200 N	250,-
CO 50-Y2	50 kg/500 N	250,-
CO 100-Y2	100 kg/ 1 kN	310,-
CO 200-Y2	200 kg/2 kN	310,-
CO 500-Y2	500 kg/5 kN	310,-
CO 1000-Y2	1000 kg/ 10 kN	310,-
CO 2000-Y2	2000 kg/20 kN	345,-
CO 5-Y3	5 kg/50 N	380,-
CO 10-Y3	10 kg/ 100 N	380,-
CO 5-Y4	5 kg/50 N	235,-
CO 10-Y4	10 kg/ 100 N	230,-

** jusqu' à 500 kg/5 kN

DE SÉRIE OPTION

IP 66 1 DAY DAkkS ISO
+3 DAYS +4 DAYS

non CO 0.5-Y5

Modèle	Charge nominale	Prix H.T. départ usine €
SAUTER		
CO 0.5-Y5	0,5 kg/5 N	365,-
CO 1-Y5	1 kg/ 10 N	365,-
CO 5-Y5	5 kg/50 N	365,-
CO 10-Y5	10 kg/ 100 N	365,-



CJ P4



CJ P4PG



CJ X467



CJ X468

CJ P

Boîte de jonction pour le raccordement de plusieurs cellules de mesure à une unité d'évaluation

Caractéristiques techniques

- Préparé pour les capteurs 4 et 6 fils
- Modèles disponibles pour 2 ou 4 capteurs de pesage
- Boîtier robuste en fonte coulée alu
- Protection contre la poussière et les projections d'eau IP65

CJ X

Boîte de jonction pour le raccordement de plusieurs cellules de mesure à une unité d'évaluation

Caractéristiques techniques

- Préparé pour les capteurs 4 et 6 fils
- Modèles disponibles pour 4 capteurs de pesage

CJ X467 :

- Boîtier robuste en acier inoxydable avec protection contre la poussière et les projections d'eau IP67

CJ X468 :

- Boîtier robuste en fonte coulée alu avec protection contre la poussière et les projections d'eau IP68

DE SÉRIE



Modèle	Nombre de connexions optionnelles	Prix H.T. départ usine €
SAUTER		
CJ P2	2	87,-
CJ P4	4	87,-
CJ P4PG	4	98,-

DE SÉRIE



Modèle	Nombre de connexions optionnelles	Prix H.T. départ usine €
SAUTER		
CJ X467	4	220,-
CJ X468	4	130,-

Conseil

Vous trouverez de plus amples informations et fiches techniques ainsi que des nombreux accessoires sur le site www.sauter.eu

13



JEUX DE CONSTRUCTION DE BALANCES

Les balances puissantes et les systèmes de pesée efficaces qui vous aident dans votre travail doivent être adaptés à vos exigences individuelles. Dans certains cas, les modèles standard ne suffisent pas.

Même la gamme la plus complète de balances et de technologies de mesure dans certains cas, ne répond pas entièrement à toutes les exigences. Quelques processus de pesage nécessitent une solution spéciale individuelle.

Pour cette raison, nous avons des kits de balance spéciaux avec ou sans appareil d'analyse prêts pour vous, avec lesquels vous pouvez trouver des solutions sur mesure pour vos applications.

Toutes les pièces individuelles sont assorties les unes aux autres et offrent ainsi à chacun cas d'utilisation de la bonne solution.

Avec les kits de balance SAUTER, vous devenez encore plus flexible dans votre possibilités d'application et bénéficiez d'un temps de commande réduit ainsi que d'un avantage tarifaire.

Souhaitez-vous des conseils à ce sujet ? Notre spécialiste produit se fera un plaisir de vous aider avec vos demandes et va créer un concept personnel avec vous.



Stefan Herrmann
Spécialiste des produits
Jeux de construction de balance

Tél. +49 7433 9933-214
stefan.herrmann@kern-sohn.com

Recherche rapide

Charge nominale	Modèle	Prix H.T. départ usine	Page
kg	SAUTER	€	
300	CW 300	640,-	112
300	CW 300KFB	920,-	112
300	CW 300R	1090,-	113
300	CW 300RKFN	1490,-	113
600	CW 600R	1090,-	113
600	CW 600RKFN	1490,-	113
750	CW 750	640,-	112
750	CW 750KFB	920,-	112
1500	CW 1500	580,-	112
1500	CW 1500KFB	860,-	112
1500	CW 1500R	1200,-	114
1500	CW 1500RKFN	1610,-	114
3000	CW 3000	590,-	112
3000	CW 3000KFB	860,-	112
3000	CW 3000R	1610,-	114
3000	CW 3000RKFN	1610,-	114
4500	CW 4500	580,-	112
4500	CW 4500KFB	860,-	112
4500	CW 4500R	1200,-	114
4500	CW 4500RKFN	1610,-	114
6000	CW 6000R	1200,-	114
6000	CW 6000RKFN	1610,-	114
7500	CW 7500	680,-	112
7500	CW 7500KFB	970,-	112
9000	CW 9000	680,-	112
9000	CW 9000KFB	980,-	112
9000	CW 9000R	2890,-	114
9000	CW 9000RKFN	3290,-	114
15000	CW 15000	690,-	112
15000	CW 15000KFB	980,-	112

180 YEARS

since 1844

KERN & SOHN



L'HISTOIRE CONTINUE

Il n'est pas question de se reposer sur ses lauriers, même après 180 ou 250 ans d'histoire de l'entreprise. Voilà pourquoi, chez KERN, nous posons dès aujourd'hui les jalons de demain. Tournons notre regard vers l'avenir :

L'assortiment ne cesse de croître

Comme les années précédentes, nous continuerons à élargir notre gamme de produits et de services grâce à nos collègues experts. Notre nombre d'employés a déjà plus que doublé. En plus de notre siège social à Balingen, nous allons ouvrir un deuxième grand site avec un entrepôt à hauts rayonnages, également dans le sud de l'Allemagne. Les clients internationaux seront en outre servis à partir de plusieurs bureaux européens.

Encore plus précis, plus compact et plus flexible

Grâce aux progrès technologiques, nos balances et instruments de mesure atteignent une résolution et une précision de mesure toujours plus élevées. Beaucoup de modèles sont également devenus plus compacts et peuvent être utilisés de manière flexible dans différents environnements.

La mise en réseau est depuis longtemps une réalité dont on ne pourra plus se passer à l'avenir. Les systèmes de mesure et de pesage communiquent entre eux et échangent des données en temps réel avec d'autres systèmes, par exemple avec les systèmes ERP. Ils contribuent ainsi à piloter automatiquement et très efficacement les processus et à détecter les erreurs bien avant que les coûts n'explorent. Cela évite aussi les problèmes liés aux pénuries de personnel.





Le logiciel comme facteur de réussite

Notre service dédié aux logiciels est devenu un moteur important de la croissance de l'entreprise et continuera à se développer à l'avenir. Des logiciels de mesure et de pesage parfaitement adaptés à chaque secteur simplifient et accélèrent les mesures. Ils aident également nos clients à analyser automatiquement les données, à reconnaître les modèles et à identifier les anomalies. Cette base leur permet de faire des prévisions précises et d'améliorer ainsi leurs processus décisionnels.

Une utopie ? Pas du tout.

Les projets évoqués sont d'ores et déjà sur de bons rails. Nos plans pour un nouveau site d'entreprise sont à un stade bien plus avancé qu'une simple vision d'avenir.

Il en va de même pour le développement technologique. Laissez-vous surprendre par KERN.

Notre histoire a commencé il y a plus de 180 ans déjà et elle est loin d'être finie. Retournez à la page 4 pour en savoir plus sur notre histoire et découvrez la génération actuelle de KERN à la page 60.



SAUTER CW

SAUTER CW KFB

Jeu de construction de balance avec homologation de type pour la construction individuelle de balances au sol – convient à une utilisation industrielle intensive dans des conditions ambiantes humides

Caractéristiques

- Les jeux de construction de balance SAUTER permettent de construire des solutions de pesage individuelles, p. ex. la construction individuelle des balances pour l'industrie, la construction automobile et l'agriculture. Ceci permet de répondre à des exigences très variées en termes de dimensions, de matériaux, de périphériques compatibles, etc. Convient particulièrement à la construction de balances plates-formes, de balances de trémies, de balances pour silo, de balances pour encastrées dans le sol et d'autres dispositifs de pesage.

Domaine d'application : mesure de la masse et des forces de pression pour conditions ambiantes sévères

- Détails des capteurs :
 - Précision selon OIML R60 C3
 - Conformité CE et RoHS
 - **1** Protection contre la poussière et les projections d'eau IP67 (selon EN 60529)
 - Acier nickelé
 - Valeur nominale des caractéristiques : 3 mV/V
 - Raccordement 4 fils
- Boîte de jonction SAUTER CJ P4PG :
 - Boîtier robuste en aluminium moulé sous pression
 - **2** Protection contre la poussière et les projections d'eau IP65
- Conseil : utilisez le SAUTER CW en combinaison avec un de nos appareils d'analyse, par exemple KFS-TM, YKV, CE HS (voir www.kern-sohn.com)

Accessoires

- Assemblage des composants, 50 kg - 350 kg, KERN 965-412, **€ 113,-**
- Assemblage des composants, 350 kg - 1500 kg, KERN 965-413, **€ 136,-**
- Assemblage des composants, 2900 kg - 6000 kg, KERN 965-415, **€ 285,-**

Remarque : Certains processus de pesée nécessitent une solution spéciale personnalisée. C'est pourquoi nous mettons à votre disposition des jeux de construction de balance qui vous permettent de créer une solution sur mesure qui vous convient. Vous pouvez ainsi utiliser différentes tailles de plateformes ou des systèmes de pesée individuels parfaitement adaptés à vos besoins, par exemple dans de grandes installations de production.

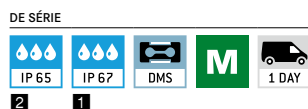

Modèle	Charge nominale	Contenu de la livraison	Contenu de la livraison	Prix H.T. départ usine
	kg	Cellules de pesée		€
SAUTER				
CW 300	300	4 × CB 100-3P1		640,-
CW 750	750	4 × CB 250-3P1	- 4 Pieds réglables CE P2012	640,-
CW 1500	1500	4 × CT 500-3P2	- 4 Plaques de distance CE P3012	580,-
CW 3000	3000	4 × CT 1000-3P2	- Boîte de jonction CJ P4PG	590,-
CW 4500	4500	4 × CT 1500-3P1		580,-
CW 7500	7500	4 × CT 2500-3P1	- 4 Pieds réglables CE P2018	680,-
CW 9000	9000	4 × CT 3000-3P2	- 4 Plaques de distance CE P3015	680,-
CW 15000	15000	4 × CT 5000-3P1	- Boîte de jonction CJ P4PG	690,-
CW 300KFB	300	4 × CB 100-3P1	- 1 Afficheur KFB-TM	920,-
CW 750KFB	750	4 × CB 250-3P1	- 4 Pieds réglables CE P2012	920,-
CW 1500KFB	1500	4 × CT 500-3P2	- 4 Plaques de distance CE P3012	860,-
CW 3000KFB	3000	4 × CT 1000-3P2	- Boîte de jonction CJ P4PG	860,-
CW 4500KFB	4500	4 × CT 1500-3P1		860,-
CW 7500KFB	7500	4 × CT 2500-3P1	- 1 Afficheur KFB-TM	970,-
CW 9000KFB	9000	4 × CT 3000-3P2	- 4 Pieds réglables CE P2018	980,-
CW 15000KFB	15000	4 × CT 5000-3P1	- 4 Plaques de distance CE P3015	980,-
			- Boîte de jonction CJ P4PG	



SAUTER CW RB

SAUTER CW KFNB

Jeu de construction de balance pour la construction individuelle de balances au sol – convient à une utilisation industrielle intensive dans des conditions ambiantes humides

Caractéristiques

Les jeux de construction de balance SAUTER permettent de construire des solutions de pesage individuelles, p. ex. la construction individuelle des balances pour l'agriculture ou l'industrie alimentaire. Ceci permet de répondre à des exigences très variées en termes de dimensions, de matériaux, de périphériques compatibles, etc. Convient particulièrement à la construction de balances plates-formes, de balances de trémies, de balances pour silo, de dispositifs de pesage pour les épandeurs d'engrais agricoles, de dispositifs de pesée pour les véhicules communaux tels que les camions-poubelles ou les véhicules de déneigement, de balances encastrées dans le sol et d'autres dispositifs de pesage

- Détails des capteurs :
 - Conformité CE et RoHS
 - **1** Protection contre la poussière et les projections d'eau IP68/IP69K
 - Inox
 - Raccordement 2 fils
 - Valeur nominale des caractéristiques : 3 mV/V
- Boîte de jonction SAUTER CJ X467:
 - **2** Boîtier robuste en inox avec protection contre la poussière et les projections d'eau IP67
- Conseil : utilisez le SAUTER CW RB en combinaison avec un de nos appareils d'analyse, par exemple KFS-TM, YKV, CE HS (voir www.kern-sohn.com)

Accessoires

- Assemblage des composants, 50 kg - 350 kg, KERN 965-412, **€ 113,-**
- Assemblage des composants, 350 kg - 1500 kg, KERN 965-413, **€ 136,-**

Remarque : Certains processus de pesée nécessitent une solution spéciale personnalisée. C'est pourquoi nous mettons à votre disposition des jeux de construction de balance qui vous permettent de créer une solution sur mesure qui vous convient. Vous pouvez ainsi utiliser différentes tailles de plateformes ou des systèmes de pesée individuels parfaitement adaptés à vos besoins, par exemple dans de grandes installations de production.

DE SÉRIE

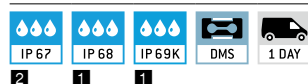

Modèle	Charge nominale kg	Contenu de la livraison Cellules de pesée	Contenu de la livraison	Prix H.T. départ usine €
SAUTER				
CW 300R	300	4 × CB 100-3Q1		1090,-
CW 600R	600	4 × CB 200-3Q1	- 1 Boîte de jonction CJ X467	1090,-
CW 300RKFN	300	4 × CB 100-3Q1	- 1 Afficheur KFN-TM	1490,-
CW 600RKFN	600	4 × CB 200-3Q1	- 1 Boîte de jonction CJ X467	1490,-



SAUTER CW R

SAUTER CW KFN

Jeu de construction de balance pour la construction individuelle de balances au sol – convient à une utilisation industrielle intensive dans des conditions ambiantes humides

Caractéristiques

Les jeux de construction de balance SAUTER permettent de construire des solutions de pesage individuelles, p.ex. la construction individuelle des balances pour l'industrie, la construction automobile et l'agriculture. Ceci permet de répondre à des exigences très variées en termes de dimensions, de matériaux, de périphériques compatibles, etc. Convient particulièrement à la construction de balances plates-formes, de balances de trémies, de balances pour silo, de balances pour encastrées dans le sol et d'autres dispositifs de pesage. Domaine d'application : mesure de la masse et des forces de pression pour conditions ambiantes sévères

- Détails des capteurs :
 - Précision selon OIML R60 C3
 - Conformité CE et RoHS
 - **1** Protection contre la poussière et les projections d'eau IP68/IP69K
 - Alliage d'acier
 - Raccordement 6 fils
 - Valeur nominale des caractéristiques : 2 mV/V
- Boîte de jonction SAUTER CJ X467 :
 - **2** Boîtier robuste en inox avec protection contre la poussière et les projections d'eau IP67
- Conseil : utilisez le SAUTER CW R en combinaison avec un de nos appareils d'analyse, par exemple KFS-TM, YKV, CE HS (voir www.kern-sohn.com)

Accessoires

- Assemblage des composants, 350 kg - 1500 kg, KERN 965-413, € 136,-
- Assemblage des composants, 2900 kg - 6000 kg, KERN 965-415, € 285,-

Remarque : Certains processus de pesée nécessitent une solution spéciale personnalisée. C'est pourquoi nous mettons à votre disposition des jeux de construction de balance qui vous permettent de créer une solution sur mesure qui vous convient. Vous pouvez ainsi utiliser différentes tailles de plateformes ou des systèmes de pesée individuels parfaitement adaptés à vos besoins, par exemple dans de grandes installations de production.

DE SÉRIE

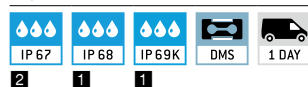

Modèle	Charge nominale kg	Contenu de la livraison Cellules de pesée	Contenu de la livraison	Prix H.T. départ usine €
SAUTER				
CW 1500R	1500	4 × CT 500-3Q1	- 4 Pieds réglables CE RQ12	1200,-
CW 3000R	3000	4 × CT 1000-3Q1	- 4 Plaques de distance CE P3012	1610,-
CW 4500R	4500	4 × CT 1500-3Q1	- 1 Boîte de jonction CJ X467	1200,-
CW 6000R	6000	4 × CT 2000-3Q1	- 4 Pieds réglables CE RQ35917	1200,-
CW 9000R	9000	4 × CT 3000-3Q1	- 4 Plaques de distance CE P3015	2890,-
			- 1 Boîte de jonction CJ X467	
CW 1500RKFN	1500	4 × CT 500-3Q1	- 1 Afficheur KFN-TM	1610,-
CW 3000RKFN	3000	4 × CT 1000-3Q1	- 4 Pieds réglables CE RQ12	1610,-
CW 4500RKFN	4500	4 × CT 1500-3Q1	- 4 Plaques de distance CE P3012	1610,-
CW 6000RKFN	6000	4 × CT 2000-3Q1	- 1 Boîte de jonction CJ X467	1610,-
			- 1 Afficheur KFN-TM	
CW 9000RKFN	9000	4 × CT 3000-3Q1	- 4 Pieds réglables CE RQ35917	3290,-
			- 4 Plaques de distance CE P3015	
			- 1 Boîte de jonction CJ X467	

Étalonnage accrédité avec certificat d'étalonnage DAkkS pour dynamomètres

Le laboratoire d'étalonnage KERN est à vos côtés pour un étalonnage DAkkS fiable de la force.

Du transducteur jusqu'à la chaîne de mesure complète, nous sommes heureux d'effectuer pour vous l'étalonnage traçable de vos appareils d'essai. Notre accréditation comprend l'étalonnage des forces de traction et de compression jusqu'à 5 kN selon les normes DIN EN ISO 376 et DKD-R 3-3, chacune dans l'unité d'affichage Newton (N) pour une chaîne de mesure complète (situation A) ou rapport tension/coefficient de transmission (mV/V, situation B).

Vous trouverez ci-dessous une comparaison des normes répondant à différents critères :

Comparaison DIN EN ISO 376 et DKD-R 3-3

	ISO 376	DKD-R 3-3
Standardisation	Norme ISO (normalisée à l'échelle internationale)	Standard du DKD (Allemagne)
Instruments de mesure	Transducteurs de force et chaînes de mesure complètes	Transducteurs de force et chaînes de mesure complètes
Champ d'application	En particulier dynamomètres pour l'essai des machines d'essai	Dynamomètres généraux
Nombre d'étages de puissance	8	5
Classification/évaluation	Classification en classes 00 ; 0,5 ; 1 et 2	Aucun en standard
Séquences de test	Procédure fixe	Séquences A, B, C et D possibles. La norme est A ; B, C et D sont des procédures réduites, des connaissances préalables correspondantes sont nécessaires
Résumé de l'étude	Calibrage de qualité supérieure, puisque 8 niveaux de force sont calibrés	Calibrage de haute qualité, séquences réduites avec moins d'efforts possibles

Prix pour l'étalonnage DAkkS des dynamomètres et des transducteurs de force

Situation A : Transducteur de force (rapport de tension, en mV/V)^{*1,2}

ISO 376 (8 niveaux)			DKD-R 3-3 (5 niveaux, séquence A)		
KERN	Étendue de mesure	Prix € H.T. départ usine	KERN	Étendue de mesure	Prix € H.T. départ usine
Traction :					
963-161IV (R)	≤ 500 N	240,-	963-161V (R)	≤ 500 N	225,-
963-162IV (R)	≤ 2 kN	285,-	963-162V (R)	≤ 2 kN	265,-
963-163IV (R)	≤ 5 kN	370,-	963-163V (R)	≤ 5 kN	345,-
Compression :					
963-261IV (R)	≤ 500 N	240,-	963-261V (R)	≤ 500 N	240,-
963-262IV (R)	≤ 2 kN	285,-	963-262V (R)	≤ 2 kN	285,-
963-263IV (R)	≤ 5 kN	370,-	963-263V (R)	≤ 5 kN	370,-
Traction et Compression :					
963-361IV (R)	≤ 500 N	400,-	963-361V (R)	≤ 500 N	370,-
963-362IV (R)	≤ 2 kN	475,-	963-362V (R)	≤ 2 kN	445,-
963-363IV (R)	≤ 5 kN	640,-	963-363V (R)	≤ 5 kN	580,-

Situation B : Dynamomètre entier (en N)^{*2}

ISO 376 (8 niveaux)			DKD-R 3-3 (5 niveaux, séquence A)		
KERN	Étendue de mesure	Prix € H.T. départ usine	KERN	Étendue de mesure	Prix € H.T. départ usine
Traction :					
963-161I (R)	≤ 500 N	197,-	963-161 (R)	≤ 500 N	178,-
963-162I (R)	≤ 2 kN	240,-	963-162 (R)	≤ 2 kN	215,-
963-163I (R)	≤ 5 kN	330,-	963-163 (R)	≤ 5 kN	300,-
Compression :					
963-261I (R)	≤ 500 N	197,-	963-261 (R)	≤ 500 N	178,-
963-262I (R)	≤ 2 kN	240,-	963-262 (R)	≤ 2 kN	215,-
963-263I (R)	≤ 5 kN	330,-	963-263 (R)	≤ 5 kN	300,-
Traction et Compression :					
963-361I (R)	≤ 500 N	355,-	963-361 (R)	≤ 500 N	325,-
963-362I (R)	≤ 2 kN	440,-	963-362 (R)	≤ 2 kN	400,-
963-363I (R)	≤ 5 kN	590,-	963-363 (R)	≤ 5 kN	530,-

(R): Réétalonnage

Pour chaque dynamomètre sans interface ou d'autres fabricants, nous facturons un supplément de 10,- € pour l'effort supplémentaire.

^{*1} Compatibilité avec nos amplificateurs requise

^{*2} Installation dans nos appareils de mesure requise

Certificats d'étalonnage usine

Vu qu'il n'est pas possible ou courant de proposer des certificats d'étalonnage DAkkS pour tous les appareils de mesure ou tous les paramètres de mesure, nous proposons aussi des certificats de calibrage usine. Il ne s'agit pas d'un étalonnage certifié (pas de preuve de traçabilité métrologique). Ces calibrages sont réalisés selon des critères usine internes et peuvent être fournis pour des nombreux appareils de mesure, dont par ex. :

- Les balances mécaniques (balances à ressort, etc.)
- Les capteurs de force jusqu'à 250 kN
- Les appareils de mesure d'épaisseur de revêtements entre 0 µm et 2000 µm
- Les duromètres selon Leeb
- Les appareils d'épaisseur de matériaux à ultrasons entre 25 et 300 mm

Nous calibrons indépendamment de la marque. Afin d'éviter des retards de traitement inutiles, merci de nous envoyer d'emblée les documents techniques et les accessoires nécessaires des appareils de contrôle. Durée de l'étalonnage : 4 jours ouvrables.

Vous trouverez tous les services de contrôle actuels pour d'autres paramètres de mesure sur www.kern-lab.com

Étalonnage usine pour force

Situation A: Transducteur de force (rapport de tension, en mV/V)* ^{1,2}			Situation B: Dynamomètre entier (en N)* ²		
KERN	Étendue de mesure	Prix H.T. départ usine €	KERN	Étendue de mesure	Prix H.T. départ usine €
Traction :					
961-161V (R)	≤ 500 N	225,-	961-161 (R)	≤ 500 N	178,-
961-162V (R)	≤ 2 kN	265,-	961-162 (R)	≤ 2 kN	215,-
961-163V (R)	≤ 5 kN	345,-	961-163 (R)	≤ 5 kN	300,-
961-164V (R)	≤ 20 kN	440,-	961-164 (R)	≤ 20 kN	390,-
961-165V (R)	≤ 50 kN	440,-	961-165 (R)	≤ 50 kN	390,-
961-166V (R)	≤ 120 kN	470,-	961-166 (R)	≤ 120 kN	435,-
961-167V (R)	≤ 250 kN	470,-	961-167 (R)	≤ 250 kN	435,-
Compression :					
961-261V (R)	≤ 500 N	225,-	961-261 (R)	≤ 500 N	178,-
961-262V (R)	≤ 2 kN	265,-	961-262 (R)	≤ 2 kN	215,-
961-263V (R)	≤ 5 kN	345,-	961-263 (R)	≤ 5 kN	300,-
961-264V (R)	≤ 20 kN	440,-	961-264 (R)	≤ 20 kN	390,-
961-265V (R)	≤ 50 kN	440,-	961-265 (R)	≤ 50 kN	390,-
961-266V (R)	≤ 120 kN	470,-	961-266 (R)	≤ 120 kN	435,-
961-267V (R)	≤ 250 kN	470,-	961-267 (R)	≤ 250 kN	435,-
Traction et Compression :					
961-361V (R)	≤ 500 N	370,-	961-361 (R)	≤ 500 N	325,-
961-362V (R)	≤ 2 kN	445,-	961-362 (R)	≤ 2 kN	400,-
961-363V (R)	≤ 5 kN	580,-	961-363 (R)	≤ 5 kN	530,-
961-364V (R)	≤ 20 kN	630,-	961-364 (R)	≤ 20 kN	580,-
961-365V (R)	≤ 50 kN	630,-	961-365 (R)	≤ 50 kN	580,-
961-366V (R)	≤ 120 kN	690,-	961-366 (R)	≤ 120 kN	640,-
961-367V (R)	≤ 250 kN	690,-	961-367 (R)	≤ 250 kN	640,-

(R): Réétalonnage

Pour chaque dynamomètre sans interface ou d'autres fabricants, nous facturons un supplément de 10,- € pour l'effort supplémentaire.

*1 Compatibilité avec nos amplificateurs requise

*2 Installation dans nos appareils de mesure requise

Certificats d'étalonnage usine

KERN	Variable mesurée	Étendue de mesure	Prix H.T. départ usine €
Étalonnage usine			
961-102K	Force (pour dynamomètre à poignée KERN MAP)	≤ 130 kg	159,-
961-110	L'épaisseur des revêtements	≤ 2000 µm F ou N	159,-
961-112	L'épaisseur des revêtements	≤ 2000 µm FN	225,-
961-113	Mesureur d'épaisseur de paroi (ultrason)	≤ 300 mm (en inox)	159,-
961-114	Épaisseur de mur (Blocs d'essai)	≤ 300 mm	198,-
961-170	Blocs de référence de dureté Shore	Pour des séries jusqu'à 7 plaques	126,-
961-131	Dureté Leeb	400 - 800 HLD	159,-
961-132	Blocs de référence de dureté Leeb	Bloc de référence de dureté (pour duromètres)	159,-
961-270	Dureté UCI	200 - 800 HV	345,-
961-150	Longueur	≤ 300 mm	159,-
961-190	Lumière	≤ 200000 lx	308,-
961-100	Masse (Balances mécaniques/ balances à ressort)	≤ 5 kg	94,-
961-101	Masse (Balances mécaniques/ balances à ressort)	> 5 - 50 kg	117,-
961-102	Masse (Balances mécaniques/ balances à ressort)	> 50 - 350 kg	139,-
961-103	Masse (Balances mécaniques/ balances à ressort)	> 350 - 1500 kg	215,-
961-120	Appareils de contrôle des clés dynamométriques	1 Nm - 200 Nm	225,-
Prestations supplémentaires			
962-116	Service rapide avec un délai de 48h		52,-/ appareil